

CHEVALET LUNE ET CHEVALET NUAGE

ENCEINTE SANS FIL LUMINEUSE



MODE D'EMPLOI

LISEZ COMPLÈTEMENT CE MANUEL D'UTILISATION AVANT D'UTILISER CET APPAREIL ET CONSERVEZ CE LIVRET POUR VOUS Y RÉFÉRER ULTÉRIEUREMENT.

Démarrage	2	Spécifications techniques	6
Avertissements et consignes de sécurité	2	Protection de l'environnement	6
Contenu de l'emballage	4	Informations complémentaires	7
Description des pièces	4	Déclaration de conformité	7
Fonctionnement	5		

Démarrage

- Sortez l'appareil de la boîte.
- Retirez tous les matériaux d'emballage du produit.
- Placez les matériaux d'emballage dans la boîte ou jetez-les en toute sécurité en respectant les consignes de tri sélectif figurant sur l'emballage de l'appareil.

Avertissements et consignes de sécurité

Vous devez avoir lu et compris toutes les instructions avant d'utiliser cet appareil. En cas de dommages dus au non-respect des instructions, la garantie ne s'appliquera pas.



1. Ne retirez jamais le boîtier de cet appareil.
2. Ne placez jamais cet appareil sur un autre équipement électrique.
3. Protégez le cordon d'alimentation de façon à éviter de marcher dessus ou de le coincer, particulièrement au niveau des fiches, des prises de courant et du point de sortie de l'appareil. Vérifiez que la tension d'alimentation correspond à la tension indiquée sur la plaque à l'arrière de l'appareil. Lorsque vous débranchez la prise secteur, retirez toujours la fiche de la prise. Ne tirez jamais sur le cordon. Avant de brancher la prise secteur, assurez-vous d'avoir effectué tous les autres branchements.
4. Utilisez uniquement des équipements/accessoires recommandés par le fabricant.
5. Confiez toutes les réparations de l'appareil à des réparateurs qualifiés. Une réparation est nécessaire quand l'appareil a été endommagé d'une quelconque manière, notamment :
 - si le cordon d'alimentation est endommagé ;
 - en cas de déversement de liquide ou d'insertion d'objets dans l'appareil ;
 - en cas d'exposition de l'appareil à la pluie ou à l'humidité ;
 - si l'appareil ne fonctionne pas normalement ;
 - ou si l'appareil est tombé.
6. La plaque signalétique se trouve sur la partie inférieure de l'appareil.
7. Ne bloquez jamais les orifices de ventilation.
8. Assurez-vous de disposer d'un espace suffisant et stable autour de l'appareil pour assurer la ventilation.
9. Cet appareil doit être utilisé dans un environnement tempéré, à l'abri de la lumière directe du soleil, des flammes nues ou de la chaleur, des appareils de chauffage, des cuisinières ou de tout autre appareil (y compris des amplificateurs) qui génère de la

- chaleur. Ne l'installez pas à proximité de sources de chaleur.
10. Les batteries (bloc-batterie ou piles installées) ne doivent pas être exposées à une chaleur excessive, comme les rayons du soleil, un incendie, etc.
 11. Débranchez toujours l'appareil avant de le nettoyer. Ne lubrifiez aucune partie de cet appareil. Nettoyez-le avec un chiffon doux. N'utilisez pas de produits abrasifs ni de nettoyeurs agressifs.
 12. Assurez-vous de toujours pouvoir accéder facilement au cordon d'alimentation, à la fiche ou à l'adaptateur, afin de pouvoir débrancher cet appareil de la prise secteur si nécessaire.
 13. N'utilisez pas cet appareil à proximité d'un point d'eau. Il ne doit pas entrer en contact avec des gouttes ni des éclaboussures. N'utilisez pas cet appareil dans un environnement humide ou mouillé.
 14. Débranchez cet appareil en cas d'orage ou si vous n'allez pas l'utiliser pendant une longue période.
 15. Cet appareil peut être utilisé par des enfants âgés de 8 ans et plus, ainsi que par des personnes présentant des capacités physiques, sensorielles ou mentales réduites ou un manque d'expérience et de connaissances, à condition qu'ils soient surveillés ou aient reçu des instructions concernant l'utilisation de l'appareil en toute sécurité et comprennent les risques encourus. Les enfants ne doivent pas jouer avec l'appareil, ni avec le cordon (risque d'étranglement). Le nettoyage et l'entretien ne doivent pas être effectués par des enfants sans surveillance.
 16. Cet appareil doit être alimenté uniquement en très basse tension de sécurité correspondant au marquage figurant sur l'appareil.
 17. La batterie doit être retirée de l'appareil avant de le mettre au rebut. L'appareil doit être débranché de l'alimentation lorsque vous retirez la batterie.
 18. Lors de l'utilisation du produit, il doit être placé à au moins 20 cm de distance du corps humain.



Le symbole de l'éclair dans un triangle équilatéral avertit les utilisateurs de la présence, à l'intérieur de l'appareil, de tensions électriques dangereuses non isolées suffisamment puissantes pour présenter un risque d'électrocution.



Le point d'exclamation dans un triangle indique la présence de consignes importantes relatives au fonctionnement et à l'entretien (réparation) dans la documentation accompagnant l'appareil.

Matériau de classe II	
Courant continu	
Courant alternatif	
Pour une utilisation à l'intérieur uniquement	

Contenu de l'emballage

Vérifiez et identifiez le contenu de l'emballage :

- Unité principale
- Guide vers la notice
- Adaptateur secteur

Description des pièces

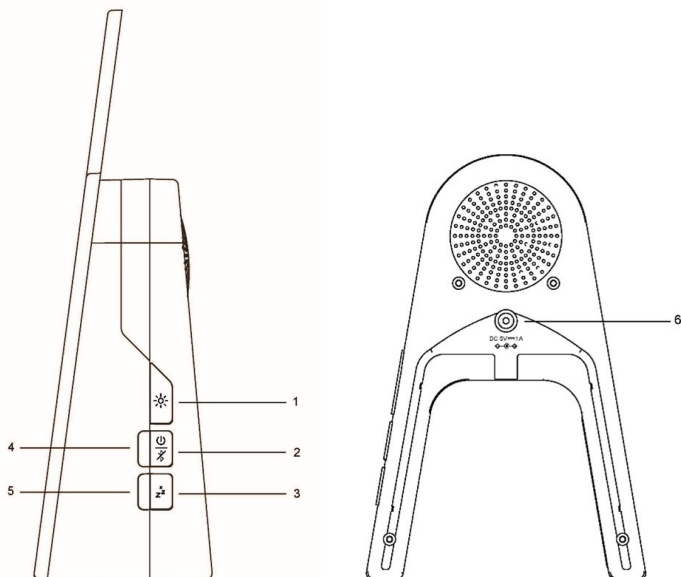

1. Bouton démarrage-arrêt / tamisage de l'éclairage
2. Bouton alimentation / démarrage-arrêt Bluetooth
3. Bouton du programmateur
4. Témoin alimentation / Bluetooth
5. Témoin du programmateur
6. Adaptateur secteur

Fonctionnement

1. Branchez l'adaptateur secteur à la base.
2. Connectez l'adaptateur secteur à la prise d'alimentation.
3. Le témoin LED 4 devient rouge pour indiquer le mode veille.

Fonction haut-parleur Bluetooth

- Appuyez brièvement sur le bouton 2 pour allumer le bluetooth : la LED 4 clignotera en bleu, et un signal sonore indiquera que l'alimentation est allumée.
- Passez votre appareil en mode bluetooth, recherchez « Chevalet » et cliquez pour vous connecter. Un signal sonore se fait entendre quand la connexion est établie, et la LED 4 devient bleue. Vous pouvez ensuite écouter de la musique depuis ce haut-parleur.
- Appuyez à nouveau brièvement sur le bouton 2. Le Bluetooth s'éteint et la LED 4 devient rouge, et un signal sonore indique que le Bluetooth est éteint.

Remarque : en MODE VEILLE, le Bluetooth s'éteint automatiquement au bout de 15 minutes sans connexion.

Fonction éclairage

- Appuyez brièvement sur le bouton 1 pour activer la lumière.
- Appuyez à nouveau brièvement sur le bouton 1 pour ajuster la luminosité. La séquence est la suivante : 10 % de luminosité ► 30 % de luminosité ► 100 % de luminosité ► Répétition
- Appuyez longuement sur le bouton 1 pour éteindre l'éclairage avec le paramètre d'éclairage actuel.

Programmeur pour l'éclairage

Il y a un témoin LED sur le côté pour indiquer la durée choisie.

- Appuyez une fois sur le bouton 3 : le témoin vert s'allume, le programmeur est réglé sur 15 minutes.
- Appuyez deux fois sur le bouton 3 : le témoin orange s'allume, le programmeur est réglé sur 30 minutes.
- Appuyez trois fois sur le bouton 3 : le témoin rouge s'allume, le programmeur est réglé sur 60 minutes.
- Appuyez quatre fois sur le bouton 3 : le témoin s'éteint, le programmeur est éteint.

Spécifications techniques

Type	Spécifications	Type	Spécifications
Haut-parleur	2.0" (3W)	Puissance RMS	1,5W
Version Bluetooth	5.1	Nom jumelage Bluetooth	Chevalet
Consommation électrique	3,75W (lumières éteintes) / 5W (lumières allumées)	Fréquence Bluetooth	2.40-2.48 GHz
Alimentation électrique	DC 5V, 1A	Fréquence haut-parleur	80Hz-20kHz
Impédance haut-parleur	4Ω	Alimentation	5V CC
Ratio S/N	≥70dB	Lecteur	Haut-parleur 2.0" 4Ohms
Transmission Distance	10m	EIRP	-0.88dBm
Consommation d'énergie en mode veille	0,1W		

- Entrée : 100-240V~50/60Hz 0,6A Max
- Sortie : 5V -- 1A Max
- Longueur du câble : Environ 1,5m

Remarque : la distance de connexion maximale est d'environ 10 mètres. Placez votre enceinte Bluetooth aussi près que possible de l'appareil pour éviter que la connexion ne soit perturbée.

Dans un environnement avec des décharges électrostatiques, l'appareil risque de s'éteindre. L'utilisateur doit alors recharger la batterie et réinitialiser l'appareil. L'utilisateur doit réinitialiser l'appareil en choisissant le mode approprié.

Protection de l'environnement

Veille automatique

Lorsqu'aucun appareil connecté ne lit de musique, le produit se met automatique en veille si :

- Aucun bouton n'est pressé pendant 15 minutes,
- Aucun son n'arrive d'une source audio pendant 10 minutes.



Votre produit a été conçu et fabriqué avec des matériaux et composants de grande qualité, qui peuvent être recyclés et réutilisés.

Il convient d'attirer l'attention sur les aspects environnementaux de l'élimination des batteries.



Lorsque ce symbole d'une poubelle barrée sur roues se trouve sur un produit, cela signifie que le produit est couvert par la Directive Européenne 2002/96/CE. Veuillez vous informer du système local de collecte séparée pour les produits électriques et électroniques. Veuillez agir selon les règles locales et ne jetez pas vos anciens produits avec les ordures ménagères.

En assurant l'élimination de ce produit, vous aidez également à prévenir les conséquences potentiellement négatives pour l'environnement et la santé humaine.

Informations complémentaires

- S'il y a un appel entrant alors que le système Chevalet est connecté à votre téléphone portable pendant une lecture musicale, la musique est immédiatement mise en pause lorsque vous répondez à l'appel et la lecture reprendra une fois l'appel terminé (selon le type de téléphone portable, la lecture pourra parfois rester en pause après la fin de l'appel).
- Le mot Bluetooth®, la marque et le logo sont des marques déposées appartenant à Bluetooth SIG, Inc. et toute utilisation de ces marques par Bigben Interactive est sous licence. Les autres marques et noms commerciaux appartiennent à leurs propriétaires respectifs.
- COLORLIGHT est une marque déposée de BIGBEN INTERACTIVE ou de ses filiales.

Déclaration de conformité

Par la présente Bigben Interactive déclare que l'équipement radioélectrique du type Chevalet est conforme à la directive 2014/53/UE. Le texte complet de la déclaration UE de conformité est disponible à l'adresse internet suivante: www.bigben.fr/support

Fabriqué en Chine
Fabriqué par BIGBEN INTERACTIVE SA
396, Rue de la Voyette
CRT2 – FRETIN
CS 90414
59814 LESQUIN Cedex - France
www.bigben.eu
E-mail : Sav.audio@bigben.fr



Fabricant : Bigben Interactive FRANCE

396, Rue de la Voyette, C.R.T. 2, Fretin,
CS90414 - 59814 Lesquin Cedex, France

Bigben Interactive DEUTSCHLAND GmbH

Walter Gropius Str. 28, 50126 Bergheim, Deutschland

Bigben Interactive Belgium s.a./n.v.

Waterloo Office Park / Bâtiment H
Drève Richelle 161 bte 15 1410 Waterloo, Belgium

Bigben Interactive NEDERLAND b.v.

's-Gravelandseweg 80, 1217 EW Hilversum, Nederland

Bigben Interactive SPAIN S.L.

C/ Musgo 5, 2ª planta, 28023 Madrid, Spain

Bigben Interactive ITALIA s.r.l

Corso Sempione 221, 20025 Legnano - MI, Italia

FABRIQUÉ EN CHINE / MADE IN CHINA

HOTLINE

FRANCE, du lundi au vendredi (sauf jours fériés) :
9h00-18h00 ou support@bigben.fr

 **N°Cristal 09 69 39 79 59**

APPEL NON SURTAXE

DEUTSCHLAND, Montag bis Freitag von

09:00 bis 18:00 Uhr (außer an Feiertagen)

Tel.: 02271-9047997

Mail: support@bigben-interactive.de

BELGIQUE, customerservice@bigben-interactive.be

NEDERLAND, customerservice@bigben-interactive.nl

ESPAÑA, sat@bigbenespana.es

ITALIA, support@bigbeninteractive.it

www.bigben.eu

CHEVALETLUNE AND CHEVALETNUAGE

NIGHTLIGHT & MUSICAL SPEAKER



OPERATING INSTRUCTIONS

READ THIS USER MANUAL IN FULL BEFORE USING THIS APPLIANCE AND KEEP THIS BOOKLET FOR FUTURE REFERENCE.

Getting started	10	Technical specifications	14
Safety warning and notice	10	Care for the environment	14
Package contents	12	Additional information	15
Description of parts	12	Declaration of conformity	15
Operation	13		

Getting started

- Take the appliance out of the box
- Remove all the packaging from the product.
- Place the packaging inside the box and either keep or dispose of properly in compliance with the waste sorting instructions shown on the product packaging.

Safety warning and notice

You must read and understand all the instructions before using this appliance. The warranty will not apply if damage is caused by failure to follow the instructions.



1. Never remove the appliance casing.
2. Never place this appliance on other electrical equipment.
3. Protect the power cord from being walked on or pinched, particularly at the plugs, sockets, and the point where it exits the appliance. Make sure that the power voltage corresponds to the voltage shown on the rating plate at the rear of the appliance. Always pull the plug from the socket when disconnecting from the mains. Never pull on the cord. Ensure you have completed all the other connections before connecting the plug.
4. Only use attachments/accessories that are recommended by the manufacturer.
5. Entrust all appliance repairs to qualified repairers. A repair is needed when the appliance has been damaged in any fashion, and in particular:
 - if the power cord is damaged;
 - in the event of a liquid spill or objects being inserted into the device;
 - if the device is exposed to rain or humidity;
 - if the device does not operate normally;
 - or if the device has been dropped.
6. The rating plate is located on the underside of the appliance.
7. Never block the air vents.
8. Make sure you have sufficient, stable space around the device for ventilation.
9. This device should be used in a temperate environment, away from direct sunlight, naked flames or heat, heaters, stoves or any other device (including amplifiers) that generates heat. Do not install it near heat sources.
10. The batteries (battery pack or inserted batteries) must not be exposed to excessive heat, such as sunshine, fire, etc.
11. Always unplug the device before cleaning it. Never lubricate any part of this appliance.

- Clean it with a soft cloth. Do not use abrasive products or harsh cleaners.
12. Ensure that you always have easy access to the power cord, plug or adaptor to disconnect this appliance from the mains if necessary.
 13. Do not use this appliance near a water point. It must not be dripped on or splashed. Do not use this appliance in a damp or wet environment.
 14. Disconnect this appliance in the event of a storm or if you are not going to use it for a long period of time.
 15. This appliance can be used by children aged 8 and over, and by persons with a physical or sensory disability, learning difficulties or a lack of experience and knowledge, provided they are supervised or have received instructions on the safe use of the appliance, and they understand the risks involved. Children must not play with the appliance or the power cord (risk of strangulation). Children must not clean or maintain the appliance without supervision.
 16. This device must only be supplied with very low safety voltage corresponding to the marking on the device.
 17. The battery should be removed from the device before disposal. The device must be disconnected from the power supply when removing the battery.
 18. When using the product, it should be placed at least 20 cm away from the human body.



The lightning bolt symbol within an equilateral triangle alerts users to the presence of dangerous uninsulated electrical voltages inside the device that are strong enough to present a risk of electric shock.



The exclamation mark inside a triangle indicates the presence of important operating and maintenance (repair) instructions in the literature accompanying the appliance.

Class II material	
Direct current	
Alternating current	
For indoor use only	

Package contents

Check and identify the package contents:

- Main appliance
- Guide to the instructions
- Mains adaptor

Description of parts

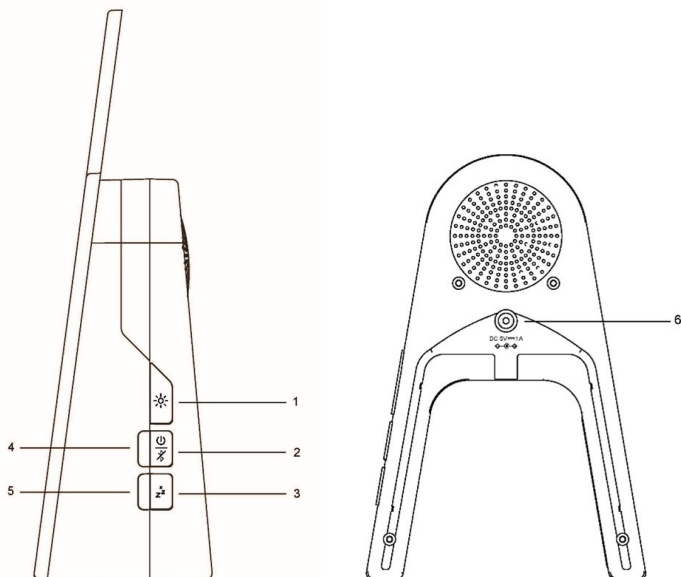

1. Lighting start-stop / dimming button
2. Bluetooth power / start-stop button
3. Programmer button
4. Power / Bluetooth indicator
5. Programmer indicator
6. Mains adaptor

Operation

1. Connect the AC adapter to the base.
2. Connect the AC adapter to the power outlet.
3. LED 4 turns red to indicate standby mode.

Bluetooth speaker function

- Briefly press button 2 to turn on bluetooth: LED 4 will flash blue, and an audible signal will indicate that the power is on.
- Switch your device to bluetooth mode, search for "Chevalet" and click to connect. A beep will sound when the connection is established, and LED 4 turns blue. You can then listen to music from this speaker.
- Briefly press button 2 again. Bluetooth turns off and LED 4 turns red, and a beep indicates that Bluetooth is turned off.

Comment: in STANDBY MODE, Bluetooth turns off automatically after 15 minutes without connection.

Lighting function

- Short-press button 1 to activate the light.
- Short-press button 1 again to adjust the brightness. The sequence is as follows: 10% brightness ► 30% brightness ► 100% brightness ► Repeat
- Long-press button 1 to turn off the light with the current light setting.

Lighting programmer

There is an LED indicator on the side to indicate the chosen duration.

- Press button 3 once: the green light comes on, the programmer is set for 15 minutes.
- Press button 3 twice: the orange indicator lights up, the programmer is set to 30 minutes.
- Press button 3 three times: the red light comes on, the programmer is set for 60 minutes.
- Press button 3 four times: the indicator goes off, the programmer is off.

Technical specifications

Type	Specifications	Type	Specifications
Loud-speaker	2.0" (3W)	RMS power	1.5W
Bluetooth version	5.1	Bluetooth pairing name	Chevalet
Power consumption	3.75W (lights off) / 5W (lights on)	Bluetooth frequency	2.40-2.48 GHz
Power supply	DC 5V, 1A	Speaker frequency	80Hz-20KHz
Speaker impedance	4Ω	Power supply	5V DC
S/N ratio	≥70dB	Player	2.0" 4-ohm speaker
Transmission Distance	10 m	EIRP	-0.88dBm
Standby Power	0.1W		

- Input: 100-240V~50/60Hz 0.6A Max
- Output: 5V -- 1A Max
- Cable length: About 1.5 m

Comment: the maximum connection distance is approximately 10 m. Place your Bluetooth speaker as close as possible to this device to avoid the connection being disturbed.

In an environment with electrostatic discharge, the device may turn off. The user must then recharge the battery and reset the device. The user must reset the device by choosing the appropriate mode.

Care for the environment

Automatic standby

When no connected device is playing music, the product goes into standby automatically if:

- No button is pressed for 15 minutes,
- No sound comes from an audio source for 10 minutes.



Your product is designed and manufactured with high-quality materials and components which can be recycled and reused.
Attention should be drawn to the environmental aspects of battery disposal.



When this crossed-out wheeie bin symbol is applied to a product, it means that the product is covered by European Directive 2002/96/EC. Please find out about the local separate collection system for electrical and electronic products. Please act according to your local rules and do not dispose of your old products in your household waste. By ensuring this product is disposed of correctly, you are also helping to prevent potentially negative consequences for the environment and human health.

Additional information

- If there is an incoming call while the Chevalet system is connected to your mobile phone during music playback, the music will pause at once when you answer the call and resume after the call has ended (sometimes it will pause after you end the call; it depends on your phone type).
- The word Bluetooth[®], the mark and logo are registered trademarks owned by Bluetooth SIG, Inc., and any use of such marks by Bigben Interactive is under licence. All other brands and trade names are the property of their respective owners.
- COLORLIGHT is a trademark of BIGBEN INTERACTIVE or its affiliates.

Declaration of conformity

Bigben Interactive hereby declares that the Chevalet radio equipment is in compliance with Directive 2014/53/EU. The full text of the EU declaration of conformity is available at the following web address: www.bigben-interactive.co.uk/support/

Made in China
Manufactured by BIGBEN INTERACTIVE SA
396, Rue de la Voyette
CRT2 – FRETIN
CS 90414
59814 LESQUIN Cedex - France
www.bigben.eu
E-mail: Sav.audio@bigben.fr



Fabricant : Bigben Interactive FRANCE

396, Rue de la Voyette, C.R.T. 2, Fretin,
CS90414 - 59814 Lesquin Cedex, France

Bigben Interactive DEUTSCHLAND GmbH

Walter Gropius Str. 28, 50126 Bergheim, Deutschland

Bigben Interactive Belgium s.a./n.v.

Waterloo Office Park / Bâtiment H
Drève Richelle 161 bte 15 1410 Waterloo, Belgium

Bigben Interactive NEDERLAND b.v.

's-Gravelandseweg 80, 1217 EW Hilversum, Nederland

Bigben Interactive SPAIN S.L.

C/ Musgo 5, 2ª planta, 28023 Madrid, Spain

Bigben Interactive ITALIA s.r.l

Corso Sempione 221, 20025 Legnano - MI, Italia

FABRIQUÉ EN CHINE / MADE IN CHINA

HOTLINE

FRANCE, du lundi au vendredi (sauf jours fériés) :
9h00-18h00 ou support@bigben.fr

 **N°Cristal 09 69 39 79 59**

APPEL NON SURTAXE

DEUTSCHLAND, Montag bis Freitag von

09:00 bis 18:00 Uhr (außer an Feiertagen)

Tel.: 02271-9047997

Mail: support@bigben-interactive.de

BELGIQUE, customerservice@bigben-interactive.be

NEDERLAND, customerservice@bigben-interactive.nl

ESPAÑA, sat@bigbenespana.es

ITALIA, support@bigbeninteractive.it

www.bigben.eu

CHEVALETLUNE Y CHEVALETNUAGE

ALTA VOZ INALÁMBRICO LUMINOSO



MANUAL DE INSTRUCCIONES

LEA COMPLETAMENTE ESTE MANUAL DE INSTRUCCIONES ANTES DE USAR ESTE APARATO Y CONSÉRVELO PARA CONSULTARLO ULTERIORMENTE.

Inicio	18	Especificaciones técnicas	22
Advertencias e instrucciones de seguridad	18	Protección del medio ambiente	22
Contenido de la caja	20	Información complementaria	23
Descripción de las piezas	20	Declaración de conformidad	23
Funcionamiento	21		

Inicio

- Saque el aparato de la caja.
- Retire del producto todo el material de embalaje.
- Ponga todo este material en la caja o deséchelo de manera segura, respetando las instrucciones de clasificación de residuos que se indican sobre la caja del aparato.

Advertencias e instrucciones de seguridad

Antes de usar el aparato, debe leer y comprender la totalidad de las instrucciones. No puede aplicarse la garantía en caso de daños que resulten del incumplimiento de las instrucciones.



1. Nunca retire la carcasa del aparato.
2. Nunca instale este aparato sobre otro equipo eléctrico.
3. Proteja el cable de alimentación con el fin de evitar pisarlo o bloquearlo, en particular, al nivel de los enchufes, las tomas de corriente y el punto de salida del aparato. Compruebe que la tensión de alimentación se corresponda con la que se indica en la placa situada en la parte trasera del aparato. Al desenchufar el aparato de la toma de corriente, siempre tire de la clavija. Nunca tire del cable. Antes de enchufar a la toma de corriente, asegúrese de haber efectuado previamente todas las otras conexiones.
4. Use únicamente los equipos o accesorios recomendados por el fabricante.
5. Siempre confíe las reparaciones a técnicos cualificados. Se necesita efectuar una reparación cuando el aparato se ha averiado de cualquier forma, especialmente:
 - si el cable de alimentación está dañado;
 - en caso de haber derramado líquido o introducido objetos en el aparato;
 - en caso de exposición del aparato a la lluvia o a la humedad;
 - si el aparato no funciona de manera normal;
 - o si el aparato se ha caído.
6. La placa de características se encuentra en la parte inferior del aparato.
7. Nunca obstruya los agujeros de ventilación.
8. Asegúrese de disponer de un espacio suficiente y estable alrededor del aparato para garantizar la ventilación.
9. Este aparato debe utilizarse en un entorno cálido, alejado de la luz directa del sol, las llamas abiertas o el calor, aparatos de calefacción, cocinas o cualquier otro aparato (incluso amplificadores) que produzcan calor. No instalar cerca de fuentes de calor.

10. Las baterías (bloque de la batería o pilas instaladas) no se deben exponer a un calor excesivo, por ejemplo, los rayos del sol, un incendio, etc.
11. Desenchufe siempre el aparato antes de limpiarlo. No lubrique ninguna pieza de este aparato. Límpielo con un paño suave. No use productos abrasivos ni limpiadores agresivos.
12. Para poder desenchufar este aparato de la toma de corriente si fuera necesario, asegúrese siempre de poder acceder fácilmente al cable de alimentación, el enchufe o el adaptador.
13. No use este aparato cerca de un punto de suministro de agua. No debe entrar en contacto con gotas ni salpicaduras. No use este aparato en un ambiente húmedo o mojado.
14. Desenchufe el aparato en caso de tormenta o si no lo va a usar durante un período prolongado.
15. Este aparato puede ser usado por niños a partir de 8 años, así como por personas con capacidades físicas, sensoriales o mentales reducidas o con falta de experiencia y conocimientos si se les vigila o se les han proporcionado instrucciones acerca del uso seguro del aparato y entienden los riesgos a los que se exponen. Los niños no deben jugar con el aparato ni el cable (riesgo de estrangulamiento). La limpieza y el mantenimiento no pueden dejarse en manos de niños sin vigilancia.
16. Este aparato debe alimentarse únicamente con una muy baja tensión de seguridad que corresponde al marcado que figura sobre él.
17. La batería se debe extraer del aparato antes de eliminarlo. El aparato se debe desconectar de la corriente cuando se vaya a extraer la batería.
18. Cuando utilice el producto, debe colocarse al menos a 20 cm del cuerpo humano.



El símbolo del rayo dentro de un triángulo equilátero advierte a los usuarios sobre la presencia de tensiones peligrosas no aisladas en el interior del aparato que son bastante potentes como para constituir un riesgo de electrocución.



El signo de exclamación dentro de un triángulo indica la presencia de instrucciones importantes relativas al funcionamiento y mantenimiento (reparación) en la documentación del aparato.

Material de Clase II	
Corriente continua	
Corriente alterna	
Solo para uso en interiores	

Contenido de la caja

Verifique e identifique el contenido de la caja:

- Unidad principal
- Manual de instrucciones
- Adaptador de corriente

Descripción de las piezas

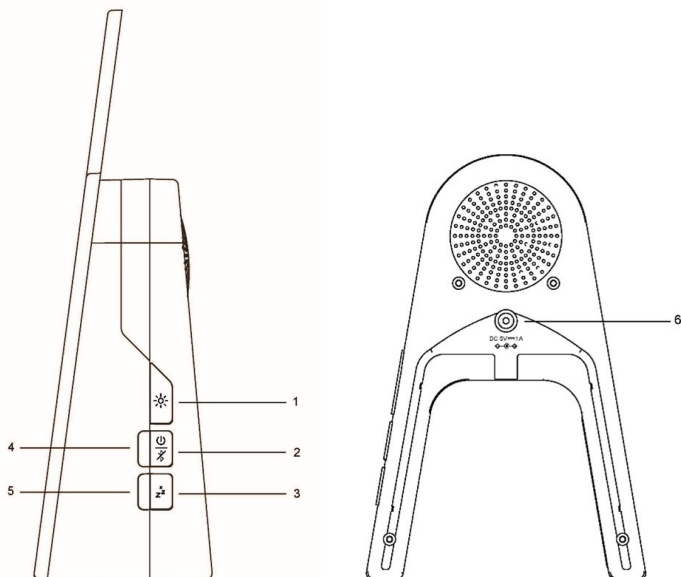

1. Botón de encendido y apagado/reducción de la luminosidad
2. Botón de alimentación/Activación y desactivación Bluetooth
3. Botón del programador
4. Indicador de alimentación/Bluetooth
5. Indicador del programador
6. Adaptador de corriente

Funcionamiento

1. Conecte el adaptador de corriente a la base.
2. Enchufe el adaptador de corriente a la toma de corriente.
3. El indicador led 4 se vuelve rojo para indicar el modo de espera.

Función altavoz Bluetooth

- Pulse brevemente el botón 2 para activar el Bluetooth: el led 4 parpadeará de color azul y una señal sonora indicará que la alimentación está encendida.
- Ponga el aparato en modo Bluetooth, busque «Chevalet» (caballete) y haga clic para conectarse. Cuando se logra establecer la conexión, se escucha una señal sonora y el led 4 se vuelve de color azul. Luego, puede escuchar música desde este altavoz.
- Vuelva a pulsar brevemente el botón 2. El Bluetooth se apaga, el led 4 se vuelve de color rojo y una señal sonora para confirmar la desactivación del Bluetooth.

Observación: en MODO EN ESPERA, el Bluetooth se apaga automáticamente al cabo de 15 minutos sin conexión.

Función Luz

- Pulse brevemente el botón 1 para encender la luz.
- Vuelva a pulsar brevemente el botón 1 para regularla. La secuencia es la siguiente: 10 % de luminosidad ► 30 % de luminosidad ► 100 % de luminosidad ► Repetición
- Pulse de manera prolongada el botón 1 para apagar la luz con la configuración de luz actual.

Programador de la luz

En el lateral del producto, se encuentra un indicador led que muestra la duración elegida.

- Pulse una vez el botón 3: se enciende el indicador verde, el programador se ajusta en 15 minutos.
- Pulse dos veces el botón 3: se enciende el indicador naranja, el programador se ajusta en 30 minutos.
- Pulse tres veces el botón 3: se enciende el indicador rojo, el programador se ajusta en 60 minutos.
- Pulse cuatro veces el botón 3: se apagan el indicador y el programador.

Especificaciones técnicas

Tipo	Especificaciones	Tipo	Especificaciones
Altavoz	2,0" (3 W)	Potencia RMS	1,5 W
Versión Bluetooth	5.1	Nombre emparejamiento Bluetooth	Caballote
Consumo eléctrico	3,75 W (luces apagadas) / 5 W (luces encendidas)	Frecuencia Bluetooth	2,40-2,48 GHz
Alimentación eléctrica	DC 5V, 1A	Frecuencia altavoz	80 Hz-20 kHz
Impedancia altavoz	4 Ω	Alimentación	5 V CC
Relación S/N (señal/ruido)	≥ 70 dB	Reproductor	Altavoz 2.0" 4 ohmios
Distancia de transmisión	10 m	EIRP	-0.88dBm
Energía en modo de espera	0,1 W		

- Entrada: 100-240 V~50/60 Hz 0,6 A máx.
- Salida: 5 V -- 1 A máx.
- Longitud del cable: Alrededor de 1,5 m

Observación: la distancia de conexión máxima es de 10 metros aproximadamente. Coloque el altavoz Bluetooth lo más cerca posible del dispositivo para evitar que se interrumpa la conexión.

En un ambiente con descargas electrostáticas, el aparato podría apagarse. En ese caso, el usuario debe recargar la batería y reiniciar el aparato. El usuario debe reiniciar el aparato seleccionando el modo adecuado.

Protección del medio ambiente

Espera automática

Cuando ningún aparato conectado reproduce música, el producto se pone automáticamente en espera si:

- No se pulsa ningún botón durante 15 minutos,
- No recibe ningún sonido desde una fuente de audio durante 10 minutos.



El producto ha sido diseñado y fabricado con materiales y componentes de alta calidad que pueden reciclarse y reutilizarse.

Se deben señalar los aspectos medioambientales de la eliminación de las baterías.



Cuando el símbolo de un contenedor de basura con ruedas tachado se encuentra en un producto, indica que éste está regulado por la directiva europea 2002/96/CE. Infórmese sobre el sistema local de recogida selectiva para productos eléctricos y electrónicos. Proceda según la normativa local y no deseche sus productos antiguos con los residuos domésticos. Al realizar la eliminación de este producto, también ayuda a evitar las consecuencias potencialmente negativas para el medio ambiente y la salud humana.

Información complementaria

- Si hubiera una llamada entrante mientras el sistema de altavoz Caballete está conectado a su móvil durante la reproducción de música, ésta se pausará inmediatamente al responder la llamada y se reanudará una vez finalizada la misma (a veces, dependiendo de su teléfono, la reproducción puede quedar pausada después de finalizar la llamada).
- La palabra Bluetooth®, la marca y el logotipo son marcas registradas propiedad de Bluetooth SIG, Inc. y todo uso de estas marcas por parte de Bigben Interactive se hace en virtud de una licencia. El resto de marcas y nombres comerciales pertenecen a sus propietarios respectivos.
- COLORLIGHT es una marca comercial de BIGBEN INTERACTIVE o sus afiliados.

Declaración de conformidad

Mediante la presente, Bigben Interactive declara que el equipo radioeléctrico del tipo Caballete cumple la directiva 2014/53/UE. El texto integral de la Declaración de conformidad UE puede consultarse en la siguiente dirección: www.bigbeninteractive.es/asistencia-tecnica/

Fabricado en China
Fabricado por BIGBEN INTERACTIVE SA
396, Rue de la Voyette
CRT2 – FRETIN
CS 90414
59814 LESQUIN Cedex - Francia
www.bigben.eu
Correo electrónico: Sav.audio@bigben.fr



Fabricant : Bigben Interactive FRANCE

396, Rue de la Voyette, C.R.T. 2, Fretin,
CS90414 - 59814 Lesquin Cedex, France

Bigben Interactive DEUTSCHLAND GmbH

Walter Gropius Str. 28, 50126 Bergheim, Deutschland

Bigben Interactive Belgium s.a./n.v.

Waterloo Office Park / Bâtiment H
Drève Richelle 161 bte 15 1410 Waterloo, Belgium

Bigben Interactive NEDERLAND b.v.

's-Gravelandseweg 80, 1217 EW Hilversum, Nederland

Bigben Interactive SPAIN S.L.

C/ Musgo 5, 2ª planta, 28023 Madrid, Spain

Bigben Interactive ITALIA s.r.l

Corso Sempione 221, 20025 Legnano - MI, Italia

FABRIQUÉ EN CHINE / MADE IN CHINA

HOTLINE

FRANCE, du lundi au vendredi (sauf jours fériés) :
9h00-18h00 ou support@bigben.fr

 **N°Cristal 09 69 39 79 59**

APPEL NON SURTAXE

DEUTSCHLAND, Montag bis Freitag von

09:00 bis 18:00 Uhr (außer an Feiertagen)

Tel.: 02271-9047997

Mail: support@bigben-interactive.de

BELGIQUE, customerservice@bigben-interactive.be

NEDERLAND, customerservice@bigben-interactive.nl

ESPAÑA, sat@bigbenespana.es

ITALIA, support@bigbeninteractive.it

www.bigben.eu

CHEVALETLUNE E CHEVALETNUAGE

DIFFUSORE AUDIO WIRELESS LUMINOSO



ISTRUZIONI PER L'USO

LEGGERE IL PRESENTE MANUALE CON ATTENZIONE PRIMA DI METTERE IN FUNZIONE IL DISPOSITIVO E CONSERVARLO PER UNA CONSULTAZIONE FUTURA.

Avvio	26	Specifiche tecniche	30
Avvertenze e istruzioni di sicurezza	26	Tutela dell'ambiente	30
Contenuto della confezione	28	Informazioni complementari	31
Descrizione delle parti	28	Dichiarazione di conformità	31
Funzionamento	29		

Avvio

- Togliere l'apparecchio dalla scatola.
- Rimuovere tutti i materiali di imballaggio del prodotto.
- Riunire i materiali di imballaggio nella scatola o gettarli in sicurezza, rispettando le istruzioni relative alla raccolta differenziata riportate sull'imballaggio dell'apparecchio.

Avvertenze e istruzioni di sicurezza

È necessario avere letto e compreso tutte le istruzioni prima di utilizzare l'apparecchio. In caso di danni dovuti al mancato rispetto delle istruzioni, la garanzia non sarà applicabile.



1. Non rimuovere mai l'involucro dell'apparecchio.
2. Non collocare mai l'apparecchio sopra un altro dispositivo elettrico.
3. Proteggere il cavo di alimentazione per evitare che venga calpestato o si impigli, specialmente in prossimità delle spine, delle prese di corrente o del punto di fuoriuscita dall'apparecchio. Verificare che la tensione di alimentazione corrisponda alla tensione indicata sulla targhetta posta dietro all'apparecchio. Quando si stacca dalla presa a muro, rimuovere sempre la spina dalla presa. Non tirare mai il cavo. Prima di collegarlo alla presa di corrente, assicurarsi di aver effettuato tutti gli altri collegamenti.
4. Utilizzare esclusivamente parti/accessori raccomandati dal fabbricante.
5. Incaricare tecnici qualificati di qualsiasi riparazione dell'apparecchio. È necessario riparare l'apparecchio quando è stato danneggiato in qualsiasi modo, ad esempio:
 - se il cavo di alimentazione è danneggiato;
 - caso di versamento di liquidi o inserimento di oggetti all'interno dell'apparecchio;
 - in caso di esposizione dell'apparecchio alla pioggia o all'umidità;
 - se l'apparecchio non funziona normalmente;
 - o se l'apparecchio è caduto.
6. La targhetta segnaletica si trova sulla parte inferiore dell'apparecchio.
7. Non bloccare mai le aperture di ventilazione.
8. Assicurarsi di disporre di uno spazio sufficiente e stabile attorno all'apparecchio per assicurarne la ventilazione.
9. L'apparecchio deve essere utilizzato in ambienti temperati, al riparo dalla luce diretta del sole, dalle fiamme libere o dal calore, dagli apparecchi di riscaldamento, dai fornelli o da qualsiasi altro dispositivo (compresi gli amplificatori) che genera calore. Non installarlo in prossimità di fonti di calore.

10. Le batterie (pacco batterie o pile installate) non devono essere esposte a calore eccessivo, come luce del sole, fuoco, ecc.
11. Scollegare sempre l'apparecchio prima di pulirlo. Non lubrificare alcuna parte dell'apparecchio. Pulirlo con un panno morbido. Non utilizzare prodotti abrasivi né detergenti aggressivi.
12. Assicurarsi di poter sempre accedere facilmente al cavo di alimentazione, alla spina o all'adattatore, per poter scollegare l'apparecchio dalla presa di corrente, se necessario.
13. Non utilizzare l'apparecchio in prossimità di un punto d'acqua. Evitare che entri in contatto con gocce o schizzi. Non utilizzare l'apparecchio in un ambiente umido o bagnato.
14. Scollegare l'apparecchio in caso di temporale o se non verrà utilizzato per un periodo prolungato.
15. L'apparecchio può essere utilizzato dai bambini a partire da 8 anni, nonché da persone con ridotte capacità fisiche, sensoriali o mentali o senza esperienza e conoscenze, a condizione che siano sorvegliati o abbiano ricevuto le istruzioni relative all'utilizzo dell'apparecchio in tutta sicurezza e comprendano i rischi potenziali. I bambini non devono giocare con l'apparecchio né con il cavo (rischio di strangolamento). La pulizia e la manutenzione non devono essere effettuate da bambini senza sorveglianza.
16. L'apparecchio deve essere alimentato solamente a bassa tensione di sicurezza, corrispondente alla marcatura che figura sull'apparecchio stesso.
17. La batteria deve essere rimossa dall'apparecchio prima dello smaltimento. L'apparecchio deve essere scollegato dall'alimentazione quando si rimuove la batteria.
18. Quando si utilizza il prodotto, esso deve essere posizionato ad almeno 20 cm di distanza dal corpo umano.



Il simbolo del fulmine all'interno di un triangolo equilatero avverte gli utilizzatori della presenza, all'interno dell'apparecchio, di tensioni elettriche pericolose non isolate e sufficientemente potenti da presentare un rischio di elettrocuzione.



Il punto esclamativo all'interno di un triangolo indica la presenza di istruzioni importanti relative al funzionamento e alla manutenzione (riparazione) nella documentazione che accompagna l'apparecchio.

Materiale di Classe II	
Corrente continua	
Corrente alternata	
Solamente per uso interno	

Contenuto della confezione

Verificare e identificare il contenuto della confezione:

- Unità principale
- Guida alle istruzioni
- Adattatore CA

Descrizione delle parti

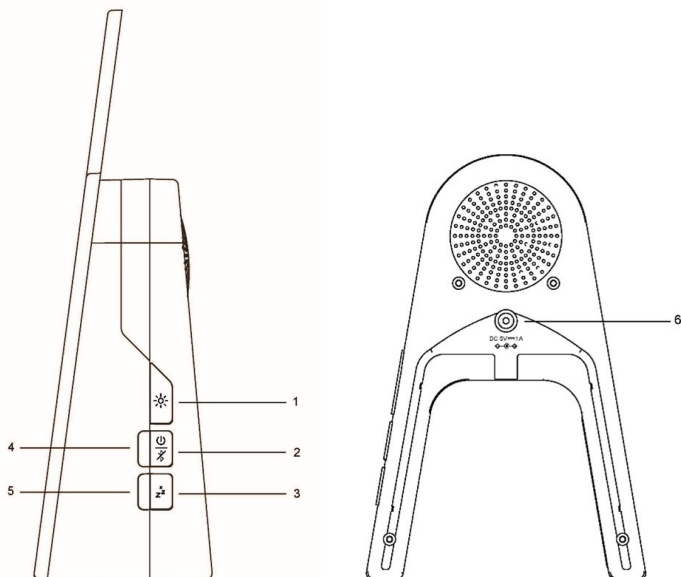

1. Pulsante di accensione e spegnimento/attenuazione dell'illuminazione
2. Pulsante di alimentazione/attivazione e disattivazione Bluetooth
3. Pulsante del programmatore
4. LED alimentazione/Bluetooth
5. LED del programmatore
6. Adattatore CA

Funzionamento

1. Collegare l'adattatore CA alla base.
2. Connettere l'adattatore CA alla presa elettrica.
3. Il LED 4 si illumina di rosso per indicare la modalità standby.

Funzione altoparlante Bluetooth

- Premere brevemente il pulsante 2 per attivare il Bluetooth: il LED 4 lampeggia di blu e un segnale sonoro indica che l'alimentazione è attiva.
- Passare apparecchio in modalità Bluetooth, cercare "Chevalet" e fare clic per connettersi. Quando la connessione è stabilita viene emesso un segnale sonoro e il LED 4 diventa blu. Ora è possibile ascoltare la musica con questo altoparlante.
- Premere di nuovo brevemente il pulsante 2. Il Bluetooth viene disattivato e il LED 4 diventa rosso; un segnale sonoro indica che il Bluetooth è disattivato.

Nota: In MODALITÀ STANDBY il Bluetooth si disattiva automaticamente dopo 15 minuti senza connessione.

Funzione illuminazione

- Prevedere brevemente sul pulsante 1 per attivare la luce.
- Premere di nuovo brevemente il pulsante 1 per regolare la luminosità. La sequenza è la seguente: 10% di luminosità ► 30% di luminosità ► 100% di luminosità
► Ripetizione
- Premere a lungo il pulsante 1 per spegnere l'illuminazione con il parametro di illuminazione corrente.

Programmatore dell'illuminazione

Il LED sul lato indica la durata selezionata.

- Premere una volta sul pulsante 3: il LED verde si illumina, il programmatore viene regolato su 15 minuti.
- Premere due volte sul pulsante 3: il LED arancione si illumina, il programmatore viene regolato su 30 minuti.
- Premere tre volte sul pulsante 3: il LED rosso si illumina, il programmatore viene regolato su 60 minuti.
- Premere quattro volte sul pulsante 3: Il LED si spegne, il programmatore è spento.

Specifiche tecniche

Tipo	Specifiche	Tipo	Specifiche
Altoparlante	2,0" (3 W)	Potenza RMS	1,5 W
Versione Bluetooth	5.1	Nome associazione Bluetooth	Chevalet
Consumo elettrico	3,75 W (a luci spente)/5 W (a luci accese)	Frequenza Bluetooth	2,40-2,48 GHz
Alimentazione elettrica	DC 5V, 1A	Frequenza altoparlante	80-20 kHz
Impedenza altoparlante	4 Ω	Alimentazione	5V CC
Rapporto S/N	≥ 70 dB	Lettore	Altoparlante da 2,0" 4 Ohm
Distanza della trasmissione	10 m	EIRP	-0.88dBm
Consumo energetico in standby	0,1 W		

- Ingresso: 100-240V~50/60Hz 0,6A max
- Uscita: 5V -- 1A max
- Lunghezza cavo: Circa 1,5 m

Nota: la distanza massima di connessione è di circa 10 metri. Posizionare l'altoparlante Bluetooth il più vicino possibile al dispositivo per evitare interferenze.

In un ambiente con scariche elettrostatiche, l'apparecchio potrebbe spegnersi. L'utente dovrà quindi ricaricare la batteria e resettare l'apparecchio. L'utilizzatore deve resettare l'apparecchio selezionando la modalità appropriata.

Tutela dell'ambiente

Standby automatico

Quando non sono collegati apparecchi che riproducono musica, il prodotto si mette automaticamente in modalità standby se:

- Non viene premuto alcun pulsante per 15 minuti
- Non arriva alcun suono da una fonte audio per 10 minuti.



Il prodotto è progettato e realizzato con materiali e componenti di alta qualità, che possono essere riciclati e riutilizzati.

Prestare attenzione all'impatto ambientale legato allo smaltimento delle batterie.



Quando il simbolo di un bidone con rotelle barrato accompagna il prodotto, significa che il prodotto risponde alla Direttiva europea 2002/96/CE. Informarsi sul sistema locale di raccolta differenziata per i prodotti elettrici ed elettronici. Agire rispettando le regole locali e non smaltire gli apparecchi usati nei normali rifiuti domestici. Il corretto smaltimento degli apparecchi usati contribuisce a prevenire potenziali conseguenze negative sull'ambiente e sulla salute umana.

Informazioni complementari

- Qualora giunga una chiamata mentre il sistema Chevalet è connesso allo smartphone durante una lettura musicale, la musica viene immediatamente messa in pausa quando si risponde alla chiamata e la lettura riprenderà a chiamata terminata (a seconda del tipo di telefono, la lettura potrà a volte restare in pausa dopo la fine della chiamata).
- Il termine, il marchio e il logo Bluetooth[®], sono marchi registrati di proprietà di Bluetooth SIG, Inc. e qualsiasi uso di tali marchi da parte di Bigben Interactive è soggetto a licenza. Altri marchi e nomi commerciali sono di proprietà dei loro rispettivi proprietari.
- COLORLIGHT è un marchio registrato di BIGBEN INTERACTIVE o dei suoi affiliati.

Dichiarazione di conformità

Con la presente, Bigben Interactive dichiara che l'apparecchiatura radioelettrica del tipo Chevalet è conforme alla direttiva 2014/53/UE. Il testo completo della dichiarazione UE di conformità è disponibile accedendo al sito internet seguente:

www.bigbeninteractive.it/supporto-tecnico/

Prodotto in Cina
Prodotto da BIGBEN INTERACTIVE SA
396, Rue de la Voyette
CRT2 – FRETIN
CS 90414
59814 LESQUIN Cedex- Francia
www.bigben.eu
E-mail: Sav.audio@bigben.fr



Fabricant : Bigben Interactive FRANCE

396, Rue de la Voyette, C.R.T. 2, Fretin,
CS90414 - 59814 Lesquin Cedex, France

Bigben Interactive DEUTSCHLAND GmbH

Walter Gropius Str. 28, 50126 Bergheim, Deutschland

Bigben Interactive Belgium s.a./n.v.

Waterloo Office Park / Bâtiment H
Drève Richelle 161 bte 15 1410 Waterloo, Belgium

Bigben Interactive NEDERLAND b.v.

's-Gravelandseweg 80, 1217 EW Hilversum, Nederland

Bigben Interactive SPAIN S.L.

C/ Musgo 5, 2ª planta, 28023 Madrid, Spain

Bigben Interactive ITALIA s.r.l

Corso Sempione 221, 20025 Legnano - MI, Italia

FABRIQUÉ EN CHINE / MADE IN CHINA

HOTLINE

FRANCE, du lundi au vendredi (sauf jours fériés) :
9h00-18h00 ou support@bigben.fr

 **N°Cristal 09 69 39 79 59**

APPEL NON SURTAXE

DEUTSCHLAND, Montag bis Freitag von

09:00 bis 18:00 Uhr (außer an Feiertagen)

Tel.: 02271-9047997

Mail: support@bigben-interactive.de

BELGIQUE, customerservice@bigben-interactive.be

NEDERLAND, customerservice@bigben-interactive.nl

ESPAÑA, sat@bigbenespana.es

ITALIA, support@bigbeninteractive.it

www.bigben.eu

CHEVALETLUNE E CHEVALETNUAGE

COLUNA DE SOM SEM FIOS LUMINOSA



INSTRUÇÕES DE FUNCIONAMENTO

LEIA ATENTAMENTE ESTE MANUAL DO UTILIZADOR ANTES DE TRABALHAR COM ESTA UNIDADE E GUARDE-O PARA REFERÊNCIA FUTURA.

Arranque	34	Especificações técnicas	38
Advertências e instruções de segurança	34	Cuidado com o meio ambiente	38
O que está na caixa?	36	Informações complementares	39
Descrição das peças	36	Declaração de conformidade	39
Funcionamento	37		

Arranque

- Tire o aparelho da caixa.
- Retire todos os materiais da embalagem do produto.
- Coloque os materiais da embalagem na caixa ou elimine-os em segurança respeitando as instruções de reciclagem presentes na embalagem do aparelho.

Advertências e instruções de segurança

Deve ter lido e compreendido todas as instruções antes de utilizar este aparelho. Em caso de danos resultantes do incumprimento das instruções, a garantia não se aplica.



1. Nunca retire o compartimento deste aparelho.
2. Nunca coloque este aparelho por cima de outro equipamento elétrico.
3. Proteja o fio de alimentação de forma a evitar pisá-lo ou prendê-lo, especialmente ao nível das tomadas e do ponto de saída do aparelho. Verifique se a tensão de alimentação corresponde à tensão indicada na placa traseira do aparelho. Quando desliga a tomada, retire sempre a ficha da tomada. Nunca puxe pelo próprio cabo de alimentação. Antes de ligar a tomada, certifique-se de que efetuou todas as ligações.
4. Utilize apenas equipamentos/acessórios recomendados pelo fabricante.
5. Confie todas as reparações do aparelho a reparadores qualificados. É necessária uma reparação quando o aparelho estiver danificado, de qualquer forma, nomeadamente:
 - se o cabo de alimentação estiver danificado;
 - em caso de derrame de líquidos ou de inserção de objetos no aparelho;
 - em caso de exposição do aparelho à chuva ou à humidade;
 - se o aparelho não funcionar normalmente;
 - ou se o aparelho tiver caído.
6. A placa de características encontra-se na parte inferior do aparelho.
7. Nunca bloqueie os orifícios de ventilação.
8. Certifique-se de que dispõe de espaço suficiente e estável em redor do aparelho para garantir a ventilação.
9. Este aparelho deve ser utilizado num ambiente ameno, ao abrigo da luz solar direta, de chamas abertas ou do calor, e afastado de aquecedores, fogões ou qualquer outro aparelho (incluindo amplificadores) que gere calor. Não o instale perto de fontes de calor.
10. As baterias (conjunto de baterias ou pilhas instaladas) não devem ser expostas a um

- calor excessivo, como raios de sol, um incêndio, etc.
11. Desligue sempre o aparelho antes de limpá-lo. Não lubrifique este aparelho. Limpe-o com um pano macio. Não utilize produtos abrasivos nem produtos de limpeza agressivos.
 12. Certifique-se de que consegue aceder facilmente ao fio de alimentação, à ficha ou ao adaptador, para poder desligar este aparelho da tomada elétrica, se necessário.
 13. Não utilize este aparelho próximo de um ponto de água. Não deve entrar em contacto com gotas nem salpicos. Não utilize este aparelho num ambiente húmido ou molhado.
 14. Desligue este aparelho em caso de trovoada ou caso não o utilize durante um longo período de tempo.
 15. Este aparelho pode ser utilizado por crianças com idade igual ou superior a 8 anos e por pessoas com capacidades físicas, sensoriais e mentais reduzidas ou com falta de experiência ou de conhecimentos, caso sejam supervisionados ou tenham recebido instruções sobre a utilização do aparelho em total segurança e caso tenham compreendido os riscos associados. As crianças não devem brincar com o aparelho, nem com o cabo (risco de asfixia). A limpeza e a manutenção não devem ser realizadas por crianças sem vigilância.
 16. Este aparelho deve ser alimentado apenas sob a muito baixa tensão de segurança correspondente à marcação no aparelho.
 17. A bateria deve ser retirada do aparelho antes de eliminá-lo. O aparelho deve estar desligado da corrente quando retira a bateria.
 18. Durante a utilização do produto, deverá ser colocado a pelo menos 20 cm de distância do corpo humano.



O símbolo do relâmpago num triângulo equilátero adverte os utilizadores para a presença, dentro do aparelho, de tensões elétricas perigosas não isoladas suficientemente potentes para apresentar um risco de eletrocussão.



O ponto de exclamação num triângulo indica a presença de instruções importantes relativas ao funcionamento e à manutenção (reparação) na documentação que acompanha o aparelho.

Material de classe II	
Corrente contínua	
Corrente alternada	
Apenas para uso no interior	

O que está na caixa?

Verifique e identifique o conteúdo da embalagem:

- Unidade principal
- Guia de instruções
- Adaptador de rede

Descrição das peças

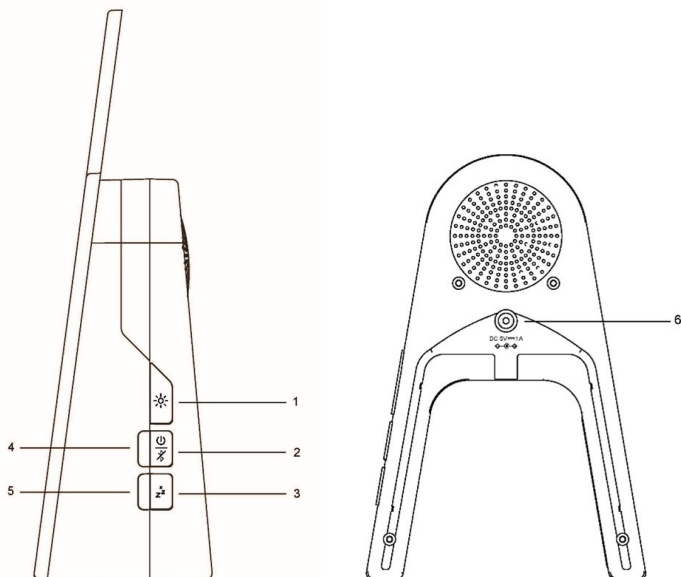

1. Botão ligar-desligar / regulador de iluminação
2. Botão alimentação / ligar-desligar Bluetooth
3. Botão do programador
4. Indicador alimentação / Bluetooth
5. Indicador do programador
6. Adaptador de rede

Funcionamento

1. Ligue o adaptador de corrente à base.
2. Ligue o adaptador de corrente à tomada.
3. O indicador LED 4 fica vermelho para indicar o modo standby.

Função altifalante Bluetooth

- Prima rapidamente o botão 2 para ligar o Bluetooth: o LED 4 pisca a azul e um sinal sonoro indica que o aparelho está ligado.
- Passe o seu dispositivo para o modo Bluetooth, procure «Chevalet» e clique para ligar. Ouvirá um sinal sonoro quando a ligação for estabelecida e o LED 4 fica azul. Agora já pode ouvir música neste altifalante.
- Volte a premir rapidamente o botão 2. O Bluetooth desliga-se, o LED 4 fica vermelho e um sinal sonoro indica que o Bluetooth está desligado.

Atenção: no MODO STANDBY, o Bluetooth desliga-se automaticamente após 15 minutos sem ligação.

Função iluminação

- Prima rapidamente o botão 1 para ativar a luz.
- Volte a premir rapidamente o botão 1 para ajustar a luminosidade. A sequência é a seguinte: 10 % de luminosidade ► 30 % de luminosidade ► 100 % de luminosidade
► Repetição
- Mantenha premido o botão 1 para desligar a luz com a configuração de iluminação atual.

Programador da iluminação

Há um indicador LED na parte lateral para indicar a duração escolhida.

- Prima uma vez o botão 3: o indicador verde acende-se, o programador está definido para 15 minutos.
- Prima duas vezes o botão 3: o indicador laranja acende-se, o programador está definido para 30 minutos.
- Prima três vezes o botão 3: o indicador vermelho acende-se, o programador está definido para 60 minutos.
- Prima quatro vezes o botão 3: o indicador apaga-se, o programador está desligado.

Especificações técnicas

Tipo	Especificações	Tipo	Especificações
Altifalante	2.0" (3W)	Potência RMS	1,5W
Versão do Bluetooth	5.1	Nome de emparelhamento Bluetooth	Chevalet
Consumo energético	3,75W (luzes apagadas) / 5W (luzes acesas)	Frequência do Bluetooth	2,40-2,48 GHz
Alimentação elétrica	DC 5V, 1A	Frequência do altifalante	80 Hz-20 kHz
Impedância do altifalante	4 Ω	Alimentação	5V CC
Relação S/N	≥ 70 dB	Leitor	Altifalante 2.0" 4Ohms
Transmissão Distância	10 m	EIRP	-0.88dBm
Consumo em standby	0,1W		

- Entrada: 100-240V~50/60 Hz 0,6A Máx
- Saída: 5V -- 1A Máx
- Comprimento do cabo: Cerca de 1,5 m

Atenção: a distância de ligação máxima é de cerca de 10 metros. Coloque a sua coluna Bluetooth o mais próximo possível deste aparelho para evitar a perturbação da ligação.

Num ambiente com descargas eletrostáticas, o aparelho poderá desligar-se. O utilizador deverá então recarregar a bateria e reinicializar o aparelho. O utilizador deve reinicializar o aparelho escolhendo o modo apropriado.

Cuidado com o meio ambiente

Standby automático

Quando um aparelho ligado não lê a música, o produto passa automaticamente para Standby se:

- Nenhum botão é premido durante 15 minutos,
- Nenhum som chegar de uma fonte áudio durante 10 minutos.



O seu produto foi concebido e fabricado com materiais e componentes de elevada qualidade, que podem ser reciclados e reutilizados. Importa chamar a atenção para os aspetos ambientais da eliminação das baterias.



Quando o símbolo do caixote do lixo com uma cruz estiver afixado num produto, isso significa que o produto está abrangido pela Diretiva Europeia 2002/96/CE. Informe-se sobre o seu sistema local de recolha seletiva de produtos elétricos e eletrónicos. Aja em conformidade com as regras locais e não descarte os seus produtos antigos juntamente com o lixo doméstico normal. A eliminação deste produto ajuda a evitar potenciais consequências negativas para o meio ambiente e para a saúde humana.

Informações complementares

- Em caso de chamada recebida quando o sistema Chevalet está ligado ao seu telemóvel durante uma leitura musical, a leitura é de imediato colocada em pausa quando atende a chamada e esta retomará finda a chamada (em função do tipo de telemóvel, a leitura poderá por vezes permanecer em pausa após a conclusão da chamada).
- A palavra Bluetooth®, a marca e o logotipo são marcas registadas pertencentes à Bluetooth SIG, Inc. e qualquer utilização destas marcas por parte da Bigben Interactive ocorre com licença. As outras marcas e nomes comerciais pertencem aos seus respetivos proprietários.
- COLORLIGHT é uma marca comercial da BIGBEN INTERACTIVE ou dos seus afiliados.

Declaração de conformidade

Pela presente, a Bigben Interactive declara que o equipamento radioelétrico do tipo Chevalet está em conformidade com a diretiva 2014/53/UE. O texto completo da declaração UE de conformidade está disponível no seguinte endereço eletrónico:
www.bigbeninteractive.com/support/

Fabricado na China
Fabricado por BIGBEN INTERACTIVE SA
396, Rue de la Voyette
CRT2 – FRETIN
CS 90414
59814 LESQUIN Cedex - França
www.bigben.eu
E-mail: Sav.audio@bigben.fr



Fabricant : Bigben Interactive FRANCE

396, Rue de la Voyette, C.R.T. 2, Fretin,
CS90414 - 59814 Lesquin Cedex, France

Bigben Interactive DEUTSCHLAND GmbH

Walter Gropius Str. 28, 50126 Bergheim, Deutschland

Bigben Interactive Belgium s.a./n.v.

Waterloo Office Park / Bâtiment H
Drève Richelle 161 bte 15 1410 Waterloo, Belgium

Bigben Interactive NEDERLAND b.v.

's-Gravelandseweg 80, 1217 EW Hilversum, Nederland

Bigben Interactive SPAIN S.L.

C/ Musgo 5, 2ª planta, 28023 Madrid, Spain

Bigben Interactive ITALIA s.r.l

Corso Sempione 221, 20025 Legnano - MI, Italia

FABRIQUÉ EN CHINE / MADE IN CHINA

HOTLINE

FRANCE, du lundi au vendredi (sauf jours fériés) :
9h00-18h00 ou support@bigben.fr

 **N°Cristal 09 69 39 79 59**

APPEL NON SURTAXE

DEUTSCHLAND, Montag bis Freitag von

09:00 bis 18:00 Uhr (außer an Feiertagen)

Tel.: 02271-9047997

Mail: support@bigben-interactive.de

BELGIQUE, customerservice@bigben-interactive.be

NEDERLAND, customerservice@bigben-interactive.nl

ESPAÑA, sat@bigbenespana.es

ITALIA, support@bigbeninteractive.it

www.bigben.eu

CHEVALETLUNE UND CHEVALETNUAGE
**KABELLOSER LAUTSPRECHER MIT
LICHTEFFEKTEN**



BEDIENUNGSANLEITUNG

BITTE LESEN SIE DIESE BEDIENUNGSANLEITUNG VOR
INBETRIEBNAHME SORGFÄLTIG UND BEWAHREN SIE SIE ZUM
SPÄTEREN NACHSCHLAGEN AUF.

Erste Schritte	42	Technische Spezifikationen	46
Warnungen und Sicherheitshinweise	42	Umweltschutz	46
Verpackungsinhalt	44	Zusätzliche Informationen	47
Beschreibung der Teile	44	Konformitätserklärung	47
Betrieb	45		

Erste Schritte

- Nehmen Sie das Gerät aus der Verpackung.
- Entfernen Sie alle Verpackungsmaterialien von dem Produkt.
- Verstauen Sie die Verpackungsmaterialien in dem Karton oder entsorgen Sie sie sicher gemäß den auf der Verpackung angegebenen Anweisungen zur Abfalltrennung.

Warnungen und Sicherheitshinweise

Es ist wichtig, dass Sie vor dem Gebrauch des Geräts alle Anweisungen gelesen und verstanden haben. Schäden, die durch die Nichtbeachtung der Anweisungen entstehen, sind nicht durch die Garantie gedeckt.



1. Das Gehäuse des Geräts niemals entfernen.
2. Stellen Sie dieses Gerät niemals auf andere elektrische Geräte.
3. Schützen Sie das Stromkabel vor dem Darauftreten und Einklemmen, insbesondere an Steckern, Steckdosen und den Austrittsstellen aus dem Gerät. Überprüfen Sie, ob die Netzspannung der auf dem Schild auf der Rückseite des Geräts angegebenen Spannung entspricht. Ergreifen Sie zum Ziehen des Stromkabels immer den Stecker. Ziehen Sie niemals am Kabel selbst. Vergewissern Sie sich vor dem Anschließen des Netzsteckers, dass alle anderen Anschlüsse hergestellt wurden.
4. Verwenden Sie ausschließlich vom Hersteller empfohlene Geräte/ Zubehörteile.
5. Lassen Sie alle Reparaturen von entsprechend qualifiziertem Fachpersonal durchführen. Eine Reparatur ist erforderlich, wenn das Gerät in irgendeiner Weise beschädigt wurde, insbesondere:
 - wenn das Stromkabel beschädigt ist;
 - wenn Flüssigkeiten in das Gerät eingedrungen sind oder wenn Gegenstände in das Gerät eingeführt wurden;
 - wenn das Gerät Regen oder Feuchtigkeit ausgesetzt wurde;
 - wenn das Gerät nicht ordnungsgemäß funktioniert;
 - wenn das Gerät herunter gefallen ist.
6. Das Typenschild befindet sich auf der Unterseite des Geräts.
7. Blockieren Sie niemals die Lüftungsöffnungen.
8. Vergewissern Sie sich, dass das Gerät stabil steht und dass rund um das Gerät herum ausreichend Freiraum vorhanden ist, um die Belüftung zu gewährleisten.
9. Das Gerät muss in temperierter Umgebung benutzt werden. Vor direkter

- Sonneneinstrahlung, offenen Flammen oder Hitze schützen. Auf ausreichenden Abstand zu Heizungen, Öfen oder anderen Geräten (einschließlich Verstärkern), die Wärme erzeugen, achten. Nicht in der Nähe von Wärmequellen installieren.
10. Die Batterien (Akkublock oder eingebaute Batterien) vor übermäßiger Hitze wie z. B. Sonnenlicht, Feuer usw. schützen.
 11. Das Gerät vor der Reinigung vom Stromnetz trennen. Keinerlei Teile dieses Geräts schmieren. Das Gerät mit einem weichen Tuch reinigen. Verwenden Sie keine Scheuermittel oder aggressiven Reinigungsmittel.
 12. Vergewissern Sie sich, dass Stromkabel, Stecker oder Adapter stets ungehindert zugänglich sind, das Gerät bei Bedarf jederzeit von der Netzsteckdose getrennt werden kann.
 13. Das Gerät nicht in der Nähe von Wasserstellen benutzen. Das Gerät vor Tropf- und Spritzwasser schützen. Benutzen Sie das Gerät nicht in einer feuchten oder nassen Umgebung.
 14. Bei Gewitter oder bei längerer Nichtbenutzung den Netzstecker des Geräts ziehen.
 15. Dieses Gerät darf von Kindern ab 8 Jahren und Personen mit eingeschränkten physischen, sensorischen oder geistigen Fähigkeiten oder ohne ausreichende Kenntnisse oder Erfahrung nur unter der Voraussetzung benutzt werden, dass sie beaufsichtigt werden oder in die sichere Bedienung des Geräts eingewiesen wurden und dass sie die möglichen Risiken verstanden haben. Kinder dürfen weder mit dem Gerät noch mit dem Kabel spielen (Strangulierungsgefahr). Die Reinigung und Pflege darf nicht durch Kinder ohne Aufsicht erfolgen.
 16. Dieses Gerät darf nur mit der auf der Kennzeichnung am Gerät angegebenen Sicherheitskleinspannung betrieben werden.
 17. Die Batterie muss vor der Entsorgung aus dem Gerät entfernt werden. Vor dem Entfernen der Batterie das Gerät von der Stromversorgung trennen.
 18. Das Produkt während der Nutzung in einem Abstand von mindestens 20 cm vom menschlichen Körper platzieren.



Das Blitzsymbol in einem gleichseitigen Dreieck weist den Benutzer auf das Vorliegen einer gefährlichen, nicht isolierten Spannung im Inneren des Geräts hin, die eine Stromschlaggefahr darstellen kann.



Das Ausrufezeichen in einem Dreieck weist den Benutzer auf wichtige Sicherheitshinweise für den Betrieb oder die Wartung (Reparatur) in der dem Gerät beiliegenden Bedienungsanleitung hin.

Schutzklasse II	
Gleichstrom	
Wechselstrom	
Ausschließlich für den Gebrauch im Innenraum	

Verpackungsinhalt

Prüfen und ermitteln Sie den Verpackungsinhalt:

- Hauptgerät
- Leitfaden zur Bedienungsanleitung
- Netzadapter

Beschreibung der Teile

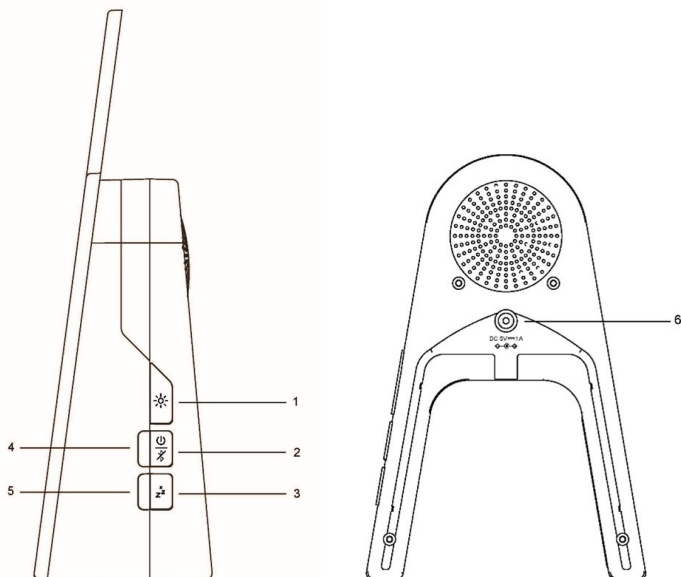

1. Start-Stopp-Taste / Dimmer für Beleuchtung
2. Power-Taste /Bluetooth-Ein-Aus
3. Timertaste
4. Leuchtanzeige Power-Taste / Bluetooth
5. Leuchtanzeige Timer
6. Netzadapter

Betrieb

1. Schließen Sie den Netzadapter an die Basis an.
2. Schließen Sie den Netzadapter an die Steckdose an.
3. LED 4 leuchtet rot, um den Standby-Modus anzuzeigen.

Bluetooth Lautsprecherfunktion

- Die Taste 2 kurz drücken, um Bluetooth einzuschalten: Die LED 4 blinkt blau und ein Signalton zeigt an, dass die Stromversorgung eingeschaltet ist.
- Das Gerät in den Bluetooth-Modus schalten, nach "Chevalet" suchen und zum Herstellen der Verbindung klicken. Wenn die Verbindung hergestellt ist, ertönt ein akustisches Signal und die LED 4 leuchtet blau. Sie können nun über diesen Lautsprecher Musik hören.
- Drücken Sie die Taste 2 nochmals kurz. Bluetooth wird ausgeschaltet, die LED 4 leuchtet rot und ein Signalton zeigt an, dass Bluetooth ausgeschaltet ist.

Hinweis: Im STANDBY-MODUS schaltet sich Bluetooth nach 15 Minuten ohne Verbindung automatisch aus.

Beleuchtungsfunktion

- Drücken Sie kurz die Taste 1, um die Beleuchtung zu aktivieren.
- Drücken Sie die Taste 1 nochmals kurz, um die Helligkeit einzustellen. Die stufenweise Abfolge ist wie folgt: 10 % Helligkeit ▶ 30 % Helligkeit ▶ 100 % Helligkeit
▶ Wiederholung
- Drücken und halten Sie die Taste 1, um die Beleuchtung mit der aktuellen Beleuchtungseinstellung auszuschalten.

Timer für die Beleuchtung

An der Seite befindet sich eine LED-Leuchtanzeige, die die gewählte Dauer anzeigt.

- Drücken Sie die Taste 3 einmal: die grüne Leuchtanzeige leuchtet, der Timer ist auf 15 Minuten eingestellt.
- Drücken Sie die Taste 3 zweimal: die orange Leuchtanzeige leuchtet, der Timer ist auf 30 Minuten eingestellt.
- Drücken Sie die Taste 3 dreimal: die rote Leuchtanzeige leuchtet, der Timer ist auf 60 Minuten eingestellt.
- Drücken Sie die Taste 3 viermal: die Leuchtanzeige erlischt, der Timer ist ausgeschaltet.

Technische Spezifikationen

Typ	Spezifikationen	Typ	Spezifikationen
Lautsprecher	2.0 Zoll (3W)	RMS-Leistung	1,5W
Bluetooth-Version	5.1	Bluetooth Kopplungsname	Chevalet
Stromverbrauch	3,75W (Lichter ausgeschaltet) / 5W (Lichter eingeschaltet)	Bluetooth-Frequenz	2.40-2.48 GHz
Stromversorgung	GLEICHSTROM 5V, 1A	Lautsprecherfrequenz	80Hz-20kHz
Lautsprecherimpedanz	4Ω	Stromversorgung	5V CC
Signal-Rausch-Verhältnis	≥70dB	Player	Lautsprecher 2.0 Zoll 4 Ohm
Übertragungsentfernung	10 m	EIRP	-0.88dBm
Standby-Leistungsaufnahme	0,1W		

- Eingang: 100-240V~50/60Hz 0,6A Max
- Ausgang: 5V -- 1A Max
- Kabellänge: ca. 1,5m

Hinweis: Die maximale Verbindungsentfernung beträgt etwa 10 Meter. Bitte stellen Sie Ihren Bluetooth-Lautsprecher so nahe wie möglich an dieses Gerät, um Störungen der Verbindung zu vermeiden.

In einer Umgebung mit elektrostatischen Entladungen kann sich das Gerät ausschalten. Der Benutzer muss dann den Akku aufladen und das Gerät zurücksetzen. Der Benutzer muss das Gerät zurücksetzen, indem er den entsprechenden Modus auswählt.

Umweltschutz

Automatischer Standby-Modus

Wenn kein angeschlossenes Gerät Musik abspielt, geht das Produkt automatisch in den Standby-Modus, wenn :

- 15 Minuten lang keine Taste gedrückt wurde,
- 10 Minuten lang kein Klang von einer Audioquelle empfangen wird.



Das Produkt wurde mit qualitativ hochwertigen Werkstoffen und Komponenten konzipiert und hergestellt, die recycelt und wiederverwendet werden können.

Bei der Entsorgung der Batterien auf den Umweltschutz achten.



Das Symbol einer durchgestrichenen Mülltonne auf Rädern auf einem Produkt bedeutet, dass das Produkt der europäischen Richtlinie 2002/96/EG unterliegt. Bitte informieren Sie sich über örtlichen Abfallannahmestellen, an denen elektrische und elektronische Altgeräte einer getrennten Sammlung zugeführt werden. Bitte beachten Sie die örtlichen Vorschriften und entsorgen Sie Ihre Altgeräte nicht über den Hausmüll. Mit der ordnungsgemäßen Entsorgung dieses Produkts tragen Sie dazu bei, mögliche negative Folgen für die Umwelt und die menschliche Gesundheit zu vermeiden.

Zusätzliche Informationen

- Bei einem eingehenden Anruf während der Verbindung des Chevalet-Systems mit einem Handy zur Musikwiedergabe wird die Musikwiedergabe sofort unterbrochen, wenn der Anruf angenommen wird. Die Wiedergabe wird fortgesetzt, sobald das Gespräch beendet wurde (je nach Art des Mobiltelefons kann die Wiedergabe mitunter auch nach Beendigung des Gesprächs unterbrochen bleiben).
- Die Wortmarke Bluetooth® und die Logos sind Eigentum der Bluetooth SIG, Inc. und jede Verwendung dieser Marken durch Bigben Interactive erfolgt unter Lizenz. Andere Warenzeichen und Markennamen sind das Eigentum der jeweiligen Inhaber.
- COLORLIGHT ist eine Handelsmarke von BIGBEN INTERACTIVE oder seinen Tochtergesellschaften.

Konformitätserklärung

Bigben Interactive erklärt hiermit, dass die Funkanlage des Typs Chevalet der Richtlinie 2014/53/EU entspricht. Der vollständige Text der EU-Konformitätserklärung kann unter der folgenden Internetadresse eingesehen werden: www.bigben-interactive.de/support/

Hergestellt in China
Hergestellt durch BIGBEN INTERACTIVE SA
396, Rue de la Voyette
CRT2 – FRETIN
CS 90414
59814 LESQUIN Cedex - Frankreich
www.bigben.eu
E-Mail: Sav.audio@bigben.fr



Fabricant : Bigben Interactive FRANCE

396, Rue de la Voyette, C.R.T. 2, Fretin,
CS90414 - 59814 Lesquin Cedex, France

Bigben Interactive DEUTSCHLAND GmbH

Walter Gropius Str. 28, 50126 Bergheim, Deutschland

Bigben Interactive Belgium s.a./n.v.

Waterloo Office Park / Bâtiment H
Drève Richelle 161 bte 15 1410 Waterloo, Belgium

Bigben Interactive NEDERLAND b.v.

's-Gravelandseweg 80, 1217 EW Hilversum, Nederland

Bigben Interactive SPAIN S.L.

C/ Musgo 5, 2ª planta, 28023 Madrid, Spain

Bigben Interactive ITALIA s.r.l

Corso Sempione 221, 20025 Legnano - MI, Italia

FABRIQUÉ EN CHINE / MADE IN CHINA

HOTLINE

FRANCE, du lundi au vendredi (sauf jours fériés) :
9h00-18h00 ou support@bigben.fr

 **N°Cristal 09 69 39 79 59**

APPEL NON SURTAXE

DEUTSCHLAND, Montag bis Freitag von

09:00 bis 18:00 Uhr (außer an Feiertagen)

Tel.: 02271-9047997

Mail: support@bigben-interactive.de

BELGIQUE, customerservice@bigben-interactive.be

NEDERLAND, customerservice@bigben-interactive.nl

ESPAÑA, sat@bigbenespana.es

ITALIA, support@bigbeninteractive.it

www.bigben.eu

CHEVALETLUNE EN CHEVALETNUAGE
**LICHTGEVENDE DRAADLOZE
LUIDSPREKER**



GEBRUIKSAANWIJZING

DEZE GEBRUIKSAANWIJZING VOLLEDIG DOORLEZEN VOORDAT
U DIT APPARAAT GEBRUIKT EN HET BOEKJE BEWAREN VOOR
LATERE RAADPLEGING.

Starten	50	Technische specificaties	54
Waarschuwingen en veiligheidsinstructies	50	Milieubescherming	54
Inhoud van de verpakking	52	Aanvullende informatie	55
Omschrijving van de onderdelen	52	Conformiteitsverklaring	55
Werking	53		

Starten

- Haal het apparaat uit de doos.
- Haal alle verpakkingsmaterialen van het product.
- Doe de verpakkingsmaterialen in de doos of gooi deze veilig weg met inachtneming van de aanbevelingen voor afvalsortering op de verpakking van het apparaat.

Waarschuwingen en veiligheidsinstructies

U dient alle instructies doorgelezen en begrepen te hebben voordat u dit apparaat gebruikt. In geval van schade als gevolg van het niet naleven van de instructies, zal de garantie niet van toepassing zijn.



1. De behuizing van dit apparaat nooit verwijderen.
2. Dit apparaat nooit op een ander elektronisch toestel plaatsen.
3. Het snoer zodanig beschermen dat het niet klem kan komen te zitten en dat men er niet op kan trappen, met name de stekker, het stopcontact en de uitgang van het apparaat. Zorg ervoor dat de spanning overeenkomt met de spanning vermeld op het identificatieplaatje op de achterkant van het apparaat. Trek altijd aan de stekker en nooit aan het snoer om de stekker uit het stopcontact te halen. Zorg ervoor dat u alle andere aansluitingen hebt gedaan voordat u de stekker in het stopcontact doet.
4. Gebruik alleen uit installaties/accessoires die door de fabrikant aanbevolen worden.
5. Vertrouw reparaties van het apparaat alleen toe aan gekwalificeerde reparateurs. Het apparaat moet gerepareerd worden als het op een of andere manier beschadigd is, met name:
 - als het snoer beschadigd is;
 - als een vloeistof op het apparaat geknoeid is of een voorwerp in het apparaat gestoken is;
 - als het apparaat is blootgesteld aan regen of vocht;
 - als het apparaat niet goed werkt;
 - of als het apparaat gevallen is.
6. Het typeplaatje bevindt zich op de onderkant van het apparaat.
7. De ventilatieopeningen nooit blokkeren.
8. Zorg ervoor dat de ruimte rondom het apparaat groot en stabiel genoeg is voor een goede ventilatie.
9. Dit apparaat moet bij kamertemperatuur gebruikt worden, beschermd tegen direct

zonlicht, open vuur of warmte, verwarmingsapparatuur, kachels en andere apparaten (met inbegrip van versterkers) die warmte produceren. Dit apparaat niet in de buurt van warmtebronnen plaatsen.

10. De batterijen (accu of batterijen) mogen niet worden blootgesteld aan extreme hitte, zoals zonlicht, brand, enz.
11. Haal altijd de stekker uit het stopcontact voordat u het apparaat reinigt. Geen enkel onderdeel van dit apparaat smeren. Reinig het apparaat met een zachte doek. Geen schuurmiddelen of agressieve reinigingsmiddelen gebruiken.
12. Zorg ervoor dat u altijd eenvoudig toegang heeft tot het snoer, de stekker of de adapter zodat u het apparaat indien nodig kunt loskoppelen.
13. Gebruik dit apparaat niet in de buurt van water. Zorg ervoor dat het niet in contact komt met druppels of spetters. Dit apparaat niet gebruiken in een vochtige of natte omgeving.
14. Het apparaat loskoppelen tijdens onweer of als u het langere tijd niet gebruikt.
15. Dit apparaat kan gebruikt worden door kinderen van 8 jaar en ouder en door personen die fysieke, zintuiglijke of mentale beperkingen hebben of gebrek aan ervaring of kennis hebben op voorwaarde dat ze het apparaat onder toezicht gebruiken of instructies ontvangen hebben over het veilig gebruik van het apparaat en de eventuele risico's begrijpen. Kinderen mogen niet met het apparaat of het snoer spelen (risico op verwurging). De reiniging en het onderhoud mogen niet worden uitgevoerd door kinderen zonder toezicht.
16. Het apparaat mag alleen van stroom voorzien worden onder zeer lage veiligheidsspanning die overeenkomt met de markering op het apparaat.
17. De batterij moet uit het apparaat worden verwijderd voordat het wordt weggegooid. Om de batterij uit het apparaat te halen, moet eerst de stekker uit het stopcontact worden gehaald.
18. Plaats het apparaat op minstens 20 cm afstand van het lichaam wanneer u het gebruikt.



Het symbool van een bliksemschicht in een gelijkzijdige driehoek waarschuwt gebruikers over de aanwezigheid van gevaarlijke niet geïsoleerde elektrische spanning in het apparaat die krachtig genoeg is om een elektrische schok te veroorzaken.



Het uitroepteken in een driehoek geeft de aanwezigheid van belangrijke instructies aan met betrekking tot de functionering en het onderhoud (reparatie) in de documentatie meegeleverd met het apparaat.

Klasse II materiaal	
Gelijkstroom	
Wisselstroom	
Alleen voor binnengebruik	

Inhoud van de verpakking

Controleer de inhoud van de verpakking

- Hoofdeenheid
- Handleiding
- Netstroomadapter

Omschrijving van de onderdelen

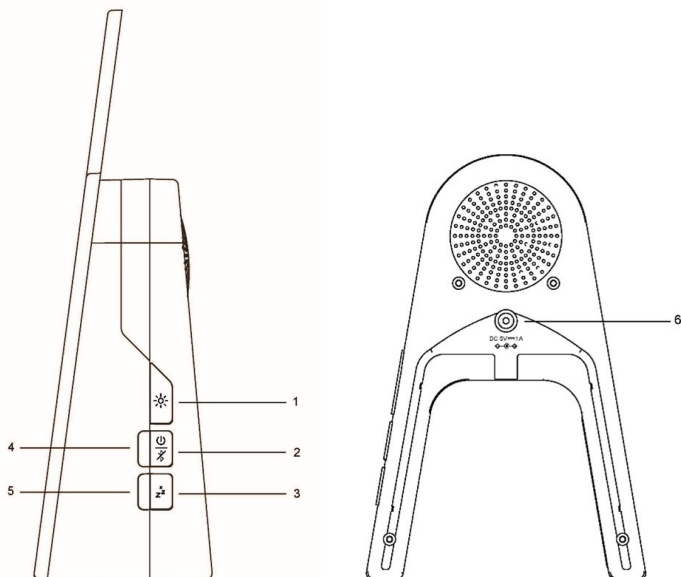

1. Knop start-stop/dimmen van de verlichting
2. Knop aan-uit/ start-stop van Bluetooth
3. Programmaknop
4. Controlelampje stroomvoorziening/ Bluetooth
5. Controlelampje programma's
6. Netstroomadapter

Werking

1. Sluit de adapter aan op het apparaat.
2. Steek de netstroomadapter in het stopcontact.
3. Het controlelampje LED 4 wordt rood om de standby-modus aan te geven.

Bluetooth speakerfunctie

- Druk kort op knop 2 om de bluetooth aan te zetten: LED 4 knippert blauw en een geluidssignaal geeft aan dat de stroom is ingeschakeld.
- Zet uw apparaat in bluetooth-modus, zoek « Houder » en klik om verbinding te maken. Als de verbinding gelukt is, hoort u een geluidssignaal en gaat LED 4 blauw branden. Nu kunt u naar muziek luisteren via deze luidspreker.
- Druk opnieuw kort op knop 2. De bluetooth gaat uit en LED 4 wordt rood, een geluidssignaal geeft aan dat de Bluetooth uitstaat.

Opmerking: in STANDBY-MODUS gaat de Bluetooth automatisch uit na 15 minuten zonder verbinding.

Verlichtingsfunctie

- Druk kort op de knop 1 om het licht aan te zetten.
- Druk opnieuw kort op knop 1 om de helderheid aan te passen. De volgorde is als volgt: 10% helderheid ► 30% helderheid ► 100% helderheid ► Herhaling
- Houd knop 1 lang ingedrukt om de verlichting uit te zetten met de huidige verlichtingsinstelling.

Timer voor de verlichting

Het led-controlelampje aan de zijkant geeft de gekozen duur aan.

- Druk één keer op knop 3. het groene lampje gaat branden, de timer is ingesteld op 15 minuten.
- Druk twee keer op knop 3: het oranje lampje gaat branden, de timer is ingesteld op 30 minuten.
- Druk drie keer op knop 3: het rode lampje gaat branden, de timer is ingesteld op 60 minuten.
- Druk vier keer op knop 3: het licht gaat uit, de timer is uitgeschakeld.

Technische specificaties

Type	Specificaties	Type	Specificaties
Luidspreker	2.0" (3W)	RMS-vermogen	1,5W
Bluetooth-versie	5.1	Naam Bluetooth-koppeling	Chevalet
Energieverbruik	3,75W (lichten uit) / 5W (lichten aan)	Bluetooth-frequentie	2.40-2.48 GHz
Elektrische voeding	Gelijkstroom 5V, 1A	Frequentie luidspreker	80Hz-20kHz
Impedantie luidspreker	4Ω	Stroomvoorziening	5V gelijkstroom
S/N ratio	≥70dB	Player	Luidspreker 2.0" 4 Ohms
Transmissie-afstand	10m	EIRP	-0.88dBm
Stand-by vermogen	0,1W		

- Ingangsspanning: 100-240V~50/60Hz 0,6A Max
- Uitgangsspanning: 5V -- 1A Max
- Kabellengte: Ongeveer 1,5 m

Opmerking: de maximale verbindingsafstand is ongeveer 10 meter. Plaats uw Bluetooth-luidspreker zo dicht mogelijk bij het apparaat om te voorkomen dat de verbinding wordt onderbroken.

In een omgeving met elektrostatische ontladingen, kan het toestel uitschakelen. De gebruiker moet dan de batterij opladen en het toestel resetten. De gebruiker moet het apparaat te resetten door het kiezen van de geschikte modus.

Milieubescherming

Automatische standby-modus

Als geen enkel verbonden apparaat muziek afspeelt, schakelt het product automatisch over op standby-modus als:

- Er gedurende 15 minuten geen enkele knop wordt ingedrukt,
- Er gedurende 10 minuten geen enkel geluid uit een audiobron komt.



Uw product is ontworpen en vervaardigd uit materialen en onderdelen van hoge kwaliteit die gerecycled en herbruikt kunnen worden. Het is belangrijk op de hoogte te zijn van de milieuaspecten en het correct weggoien van de batterijen.



De doorgestreepte afvalcontainer op een product betekent dat het product onder de Europese richtlijn 2002/96 /EG valt. Vraag na waar u lokaal elektrische en elektronische producten kunt afdanken. Houd u aan de plaatselijke regels en gooi uw afgedankte producten niet bij het gewone huishoudelijke afval. Een juiste afvoer van dit product draagt bij aan het voorkomen van schadelijke gevolgen voor het milieu en de menselijke gezondheid.

Aanvullende informatie

- Als er een gesprek binnenkomt terwijl het Chevalet-systeem verbonden is met uw mobiele telefoon, wordt de muziek onmiddellijk gepauzeerd wanneer u uw telefoon opneemt. Het afspelen wordt hervat nadat het gesprek is beëindigd (afhankelijk van het type mobiele telefoon kan het afspelen soms gepauzeerd blijven nadat het gesprek is beëindigd).
- Het woord Bluetooth®, het merk en het logo zijn handelsmerken van Bluetooth SIG, Inc. en Bigben Interactive gebruikt deze merken onder licentie. Alle andere handelsmerken zijn het eigendom van hun respectieve eigenaars.
- COLORLIGHT is een handelsmerk van BIGBEN INTERACTIVE of zijn partnerbedrijven.

Conformiteitsverklaring

Bigben Interactive verklaart bij deze dat de installatie voor radioverbinding van het type Chevalet voldoet aan de richtlijn 2014/53/EU. De volledige EU-conformiteitsverklaring is te raadplegen op de volgende website: www.bigbeninteractive.com/support/

Vervaardigd in China
Vervaardig door BIGBEN INTERACTIVE SA
396, Rue de la Voyette
CRT2 – FRETIN
CS 90414
59814 LESQUIN Cedex - Frankrijk
www.bigben.eu
E-mail: Sav.audio@bigben.fr



Fabricant : Bigben Interactive FRANCE

396, Rue de la Voyette, C.R.T. 2, Fretin,
CS90414 - 59814 Lesquin Cedex, France

Bigben Interactive DEUTSCHLAND GmbH

Walter Gropius Str. 28, 50126 Bergheim, Deutschland

Bigben Interactive Belgium s.a./n.v.

Waterloo Office Park / Bâtiment H
Drève Richelle 161 bte 15 1410 Waterloo, Belgium

Bigben Interactive NEDERLAND b.v.

's-Gravelandseweg 80, 1217 EW Hilversum, Nederland

Bigben Interactive SPAIN S.L.

C/ Musgo 5, 2ª planta, 28023 Madrid, Spain

Bigben Interactive ITALIA s.r.l

Corso Sempione 221, 20025 Legnano - MI, Italia

FABRIQUÉ EN CHINE / MADE IN CHINA

HOTLINE

FRANCE, du lundi au vendredi (sauf jours fériés) :
9h00-18h00 ou support@bigben.fr

 **N°Cristal 09 69 39 79 59**

APPEL NON SURTAXE

DEUTSCHLAND, Montag bis Freitag von

09:00 bis 18:00 Uhr (außer an Feiertagen)

Tel.: 02271-9047997

Mail: support@bigben-interactive.de

BELGIQUE, customerservice@bigben-interactive.be

NEDERLAND, customerservice@bigben-interactive.nl

ESPAÑA, sat@bigbenespana.es

ITALIA, support@bigbeninteractive.it

www.bigben.eu

CHEVALETLUNE I CHEVALETNUAGE

**PODŚWIETLANY GŁOŚNIK
BEZPRZEWODOWY**



INSTRUKCJA OBSŁUGI

PRZED ROZPOCZĘCIEM KORZYSTANIA Z URZĄDZENIA NALEŻY W CAŁOŚCI PRZECZYTAĆ NINIEJSZĄ INSTRUKCJĘ I ZACHOWAĆ JĄ DO WYKORZYSTANIA W PRZYSZŁOŚCI.

Uruchomienie	58	Specyfikacje techniczne	62
Ostrzeżenia i instrukcje bezpieczeństwa	58	Ochrona środowiska	62
Zawartość opakowania	60	Informacje dodatkowe	63
Opis części	60	Deklaracja zgodności	63
Działanie	61		

Uruchomienie

- Wyjąć urządzenie z pudełka.
- Usunąć wszystkie materiały opakowaniowe z produktu.
- Umieścić materiały opakowaniowe w pudełku lub zutylizować je w bezpieczny sposób zgodnie z instrukcjami w zakresie recyklingu podanymi na opakowaniu urządzenia.

Ostrzeżenia i instrukcje bezpieczeństwa

Przed użyciem tego urządzenia należy przeczytać i zrozumieć wszystkie instrukcje. W przypadku uszkodzenia wynikającego z nieprzestrzegania instrukcji gwarancja nie ma zastosowania.



1. Nigdy nie zdejmować obudowy tego urządzenia.
2. Nigdy nie kłaść tego urządzenia na innym sprzęcie elektrycznym.
3. Chronić przewód zasilający przed nadeięciem lub ścisnięciem, szczególnie przy wtyczkach, gniazdach i wyjściach urządzenia. Upewnić się, że napięcie zasilania odpowiada napięciu wskazanemu na tabliczce z tyłu urządzenia. Odłączając wtyczkę sieciową od gniazdka, należy zawsze trzymać za wtyczkę. Nigdy nie ciągnąć za przewód. Przed podłączeniem do gniazdka upewnić się, że podłączono wszelkie inne przyłącza.
4. Używać tylko dodatków i akcesoriów zalecanych przez producenta.
5. Wszelkie naprawy urządzenia należy pozostawić wykwalifikowanym osobom zajmującym się naprawami. Naprawa jest konieczna, gdy urządzenie zostało w jakikolwiek sposób uszkodzone, w szczególności:
 - jeśli uszkodzony jest przewód zasilający;
 - w przypadku rozlania cieczy lub włożenia przedmiotów obcych do urządzenia;
 - jeśli urządzenie zostało wystawione na deszcz lub wilgoć;
 - jeśli urządzenie nie działa prawidłowo;
 - jeśli urządzenie zostało upuszczone.
6. Tabliczka znamionowa znajduje się na spodzie urządzenia.
7. Nigdy nie blokować otworów wentylacyjnych.
8. Upewnić się, że wokół urządzenia zapewniono stałą przestrzeń wystarczającą do wentylacji.
9. To urządzenie należy stosować w klimacie umiarkowanym, z dala od bezpośredniego światła słonecznego, otwartego ognia lub ciepła, grzejników, kucharek lub wszelkich innych urządzeń (w tym wzmocniaczy), które generują ciepło. Nie montować go w pobliżu źródeł ciepła.

10. Baterie (akumulator lub włożone baterie) nie mogą być wystawiane na działanie nadmiernego ciepła, na przykład na bezpośrednie światło słoneczne, ogień itp.
11. Przed czyszczeniem odłączyć wtyczkę od gniazdka. Nie smarować żadnej części tego urządzenia. Czyścić miękką szmatką. Nie używać materiałów ściernych ani agresywnych środków czyszczących.
12. Należy się upewnić, że zawsze jest możliwy łatwy dostęp do przewodu zasilającego, wtyczki lub zasilacza, aby w razie potrzeby móc odłączyć urządzenie od gniazdka sieciowego.
13. Nie używać tego urządzenia w pobliżu punktu wodnego. Nie może wejść ono w kontakt z kroplami ani rozpryskami. Nie używać tego urządzenia w wilgotnym lub mokrym otoczeniu.
14. Odłączyć to urządzenie podczas burzy z piorunami lub gdy nie jest używane przez dłuższy czas.
15. Z urządzenia mogą korzystać dzieci w wieku 8 lat i starsze, a także osoby o ograniczonych zdolnościach fizycznych, czuciowych lub umysłowych albo bez doświadczenia i wiedzy, pod warunkiem, że znajdują się pod nadzorem lub otrzymały instrukcje dotyczące bezpiecznego korzystania z urządzenia i rozumieją ryzyko związane z korzystaniem z urządzenia. Dzieci nie mogą bawić się urządzeniem ani przewodem (ryzyko uduszenia). Dzieci bez nadzoru nie powinny czyścić ani konserwować urządzenia.
16. To urządzenie można zasiląć wyłącznie bardzo niskim napięciem bezpiecznym, odpowiadającym oznaczeniom na urządzeniu.
17. Przed użyciem z urządzenia należy wyjąć baterię. Na czas wyjmowania baterii urządzenie należy odłączyć od zasilania.
18. Podczas używania produktu należy zachować odległość co najmniej 20 cm od ciała.



Symbol błyskawicy w trójkącie równobocznym ostrzega użytkowników o znajdujących się wewnątrz urządzenia niebezpiecznych nieizolowanych napięciach elektrycznych, które są wystarczająco silne, aby stwarzać ryzyko porażenia prądem.



Wykrzyknik w trójkącie wskazuje na obecność ważnych instrukcji dotyczących obsługi i konserwacji (naprawy) w dokumentacji dołączonej do urządzenia.

Materiał klasy II	
Prąd stały	
Prąd zmienny	
Tylko do użytku w pomieszczeniach	

Zawartość opakowania

Sprawdzić i określić zawartość opakowania:

- Jednostka główna
- Przewodnik do instrukcji
- Zasilacz sieciowy

Opis części

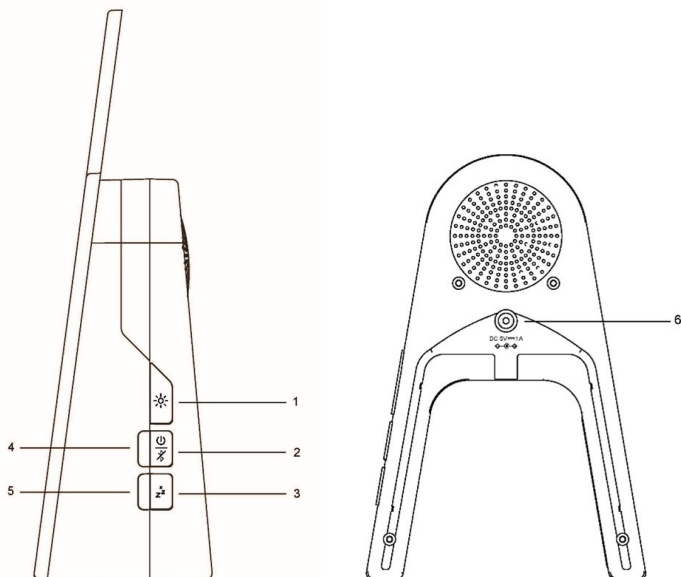

1. Przycisk włączania-wyłączania / ściemniania oświetlenia
2. Przycisk zasilania/włączania-wyłączania Bluetooth
3. Przycisk programatora
4. Lampka kontrolna zasilania / Bluetooth
5. Lampka kontrolna programatora
6. Zasilacz sieciowy

Działanie

1. Podłącz zasilacz sieciowy do podstawy.
2. Podłącz zasilacz sieciowy do gniazdka elektrycznego.
3. Dioda LED 4 zmienia kolor na czerwony, wskazując tryb gotowości.

Funkcja głośnika Bluetooth

- Krótko naciśnij przycisk 2, aby włączyć bluetooth: dioda LED 4 będzie migać na niebiesko, a sygnał dźwiękowy zasygnalizuje, że zasilanie jest włączone.
- Przełącz urządzenie w tryb Bluetooth, wyszukaj „Głośnik stojący” i kliknij, aby się połączyć. Po nawiązaniu połączenia rozlegnie się sygnał dźwiękowy, a dioda LED 4 zmieni kolor na niebieski. Możesz już słuchać muzyki z tego głośnika.
- Ponownie krótko naciśnij przycisk 2. Bluetooth wyłącza się, dioda LED 4 zmienia kolor na czerwony, a sygnał dźwiękowy wskazuje, że funkcja Bluetooth jest wyłączona.

Uwaga: W TRYBIE GOTOWOŚCI Bluetooth automatycznie wyłącza się po 15 minutach bez połączenia.

Funkcja oświetlenia

- Krótko naciśnij przycisk 1, aby włączyć oświetlenie.
- Ponownie krótko naciśnij przycisk 1, aby wyregulować jasność. Sekwencja jest następująca: 10% jasności ► 30% jasności ► 100% jasności
► Powtarzanie
- Przytrzymaj wciśnięty przycisk 1, aby wyłączyć oświetlenie przy bieżącym ustawieniu oświetlenia.

Programator oświetlenia

Z boku znajduje się dioda LED wskazująca wybrany czas.

- Krótko naciśnij przycisk 3: zaświeci się zielona lampka kontrolna, programator jest ustawiony na 15 minut.
- Naciśnij dwa razy przycisk 3: zaświeci się pomarańczowa lampka kontrolna, programator jest ustawiony na 30 minut.
- Naciśnij trzy razy przycisk 3: zaświeci się czerwona lampka kontrolna, programator jest ustawiony na 60 minut.
- Naciśnij cztery razy przycisk 3: lampka kontrolna zgaśnie, programator jest wyłączony.

Specyfikacje techniczne

Typ	Specyfikacje	Typ	Specyfikacje
Głośnik	2,0" (3W)	Moc RMS	1,5W
Wersja Bluetooth	5.1	Nazwa do sparowania Bluetooth	Chevalet
Pobór mocy	3,75W (oświetlenie wyłączone) / 5W (oświetlenie włączone)	Częstotliwość Bluetooth	2,40-2,48 GHz
Zasilanie elektryczne	prąd stały 5V, 1A	Częstotliwość głośnika	80Hz-20kHz
Impedancja głośnika	4Ω	Zasilanie	5V CC
Stosunek S/N	≥70dB	Czytnik	Głośnik 2,0" 4 omy
Zasięg transmisji	10m	EIRP	-0.88dBm
Moc w trybie czuwania	0,1W		

- Wejście: 100-240V~50/60Hz Maks. 0,6A
- Wyjście: 5V -- Maks. 1A
- Długość kabla: Około 1,5m

Uwaga: maksymalny zasięg połączenia wynosi około 10 metrów. Aby uniknąć zakłóceń, głośnik Bluetooth należy umieścić jak najbliżej urządzenia.

W środowisku, w którym występują wyładowania elektrostatyczne, urządzenie może się wyłączyć. Użytkownik musi wówczas naładować baterię i ponownie uruchomić urządzenie. Użytkownik musi ponownie uruchomić urządzenie wybierając odpowiedni tryb.

Ochrona środowiska

Automatyczny tryb czuwania

Gdy żadne podłączone urządzenie nie odtwarza muzyki, produkt automatycznie przechodzi w tryb czuwania, jeśli:

- Żaden przycisk nie został naciśnięty przez 15 minut,
- Brak dźwięku pochodzącego ze źródła dźwięku przez 10 minut.



Ten produkt został zaprojektowany i wyprodukowany z wysokiej jakości materiałów i komponentów, które można poddać recyklingowi i ponownie wykorzystać.

Należy zwrócić uwagę na środowiskowe aspekty utylizacji baterii.



Gdy na produkcie widoczny jest symbol przekreślonego kosza na śmieci, oznacza to, że produkt podlega Dyrektywie Europejskiej 2002/96/WE. Z pytaniami należy zwrócić się do lokalnego systemu selektywnej zbiórki produktów elektrycznych i elektronicznych. Należy postępować zgodnie z lokalnymi przepisami i nie wyrzucać starych urządzeń wraz z odpadami domowymi. Zapewniając utylizację tego produktu, użytkownik pomaga również zapobiegać potencjalnie negatywnym skutkom dla środowiska i zdrowia ludzkiego.

Informacje dodatkowe

- W przypadku połączenia przychodzącego, gdy system Chevalet jest podłączony do telefonu komórkowego podczas odtwarzania muzyki, muzyka zostanie natychmiast wstrzymana po odebraniu połączenia, a odtwarzanie zostanie wznowione po zakończeniu połączenia (w zależności od typu telefonu komórkowego odtwarzanie może czasami zostać wstrzymane po zakończeniu połączenia).
- Słowo Bluetooth®, znak i logo są zastrzeżonymi znakami towarowymi należącymi do Bluetooth SIG, Inc., a każde użycie tych znaków przez BigBen Interactive jest objęte licencją. Wszystkie inne marki i nazwy handlowe są własnością ich odpowiednich właścicieli.
- COLORLIGHT jest znakiem towarowym firmy BIGBEN INTERACTIVE lub jej podmiotów zależnych.

Deklaracja zgodności

Niniejszym Bigben Interactive oświadcza, że sprzęt radiowy typu Chevalet jest zgodny z Dyrektywą 2014/53/UE. Pełny tekst deklaracji zgodności UE jest dostępny pod następującym adresem internetowym: www.bigbeninteractive.com/support/

Wyprodukowano w Chinach
Wyprodukowano przez BIGBEN INTERACTIVE SA
396, Rue de la Voyette
CRT2 – FRETIN
CS 90414
59814 LESQUIN Cedex - Francja
www.bigben.eu
E-mail: Sav.audio@bigben.fr



Fabricant : Bigben Interactive FRANCE

396, Rue de la Voyette, C.R.T. 2, Fretin,
CS90414 - 59814 Lesquin Cedex, France

Bigben Interactive DEUTSCHLAND GmbH

Walter Gropius Str. 28, 50126 Bergheim, Deutschland

Bigben Interactive Belgium s.a./n.v.

Waterloo Office Park / Bâtiment H
Drève Richelle 161 bte 15 1410 Waterloo, Belgium

Bigben Interactive NEDERLAND b.v.

's-Gravelandseweg 80, 1217 EW Hilversum, Nederland

Bigben Interactive SPAIN S.L.

C/ Musgo 5, 2ª planta, 28023 Madrid, Spain

Bigben Interactive ITALIA s.r.l

Corso Sempione 221, 20025 Legnano - MI, Italia

FABRIQUÉ EN CHINE / MADE IN CHINA

HOTLINE

FRANCE, du lundi au vendredi (sauf jours fériés) :
9h00-18h00 ou support@bigben.fr

 **N°Cristal 09 69 39 79 59**

APPEL NON SURTAXE

DEUTSCHLAND, Montag bis Freitag von

09:00 bis 18:00 Uhr (außer an Feiertagen)

Tel.: 02271-9047997

Mail: support@bigben-interactive.de

BELGIQUE, customerservice@bigben-interactive.be

NEDERLAND, customerservice@bigben-interactive.nl

ESPAÑA, sat@bigbenespana.es

ITALIA, support@bigbeninteractive.it

www.bigben.eu