

BIGBEN PARTY

FR

PARTYBTHPMAX

Enceinte lumineuse



MODE D'EMPLOI

AVANT D'UTILISER CET APPAREIL, VEUILLEZ LIRE
ATTENTIVEMENT CE MODE D'EMPLOI ET LE CONSERVER AFIN DE
POUVOIR LE CONSULTER ULTÉRIEUREMENT.

Démarrage	2	Instructions de chargement	6
Avertissements et consignes de sécurité	2	Télécommande	6
Contenu de l'emballage	4	Résolution des problèmes	7
Commandes et entrées	4	Spécifications techniques	7
Caractéristiques du produit	4	Avertissement concernant les piles	8
Fonctionnement de la connexion Bluetooth	5	Protection de l'environnement	9
Fonctionnement de la connexion en jumelage	5	Informations complémentaires	9
Fonctionnement de l'enregistrement	5	Déclaration de conformité	9

Démarrage

- Sortez l'appareil de la boîte.
- Retirez tous les matériaux d'emballage du produit.
- Placez les matériaux d'emballage dans la boîte ou jetez-les en toute sécurité en respectant les consignes de tri sélectif figurant sur l'emballage de l'appareil.

Avertissements et consignes de sécurité

Vous devez avoir lu et compris toutes les instructions avant d'utiliser cet appareil. En cas de dommages dus au non-respect des instructions, la garantie ne s'appliquera pas.



1. Ne retirez jamais le boîtier de cet appareil.
2. Ne placez jamais cet appareil sur un autre équipement électrique.
3. Protégez le cordon d'alimentation de façon à éviter de marcher dessus ou de le coincer, particulièrement au niveau des fiches, des prises de courant et du point de sortie de l'appareil. Vérifiez que la tension d'alimentation correspond à la tension indiquée sur la plaque à l'arrière de l'appareil. Lorsque vous débranchez la prise secteur, retirez toujours la fiche de la prise. Ne tirez jamais sur le cordon. Avant de brancher la prise secteur, assurez-vous d'avoir effectué tous les autres branchements.
4. Utilisez uniquement des équipements/accessoires recommandés par le fabricant.
5. Confiez toutes les réparations de l'appareil à des réparateurs qualifiés. Une réparation est nécessaire quand l'appareil a été endommagé d'une quelconque manière, notamment :
 - si le cordon d'alimentation est endommagé ;
 - en cas de déversement de liquide ou d'insertion d'objets dans l'appareil ;
 - en cas d'exposition de l'appareil à la pluie ou à l'humidité ;
 - si l'appareil ne fonctionne pas normalement ;
 - ou si l'appareil est tombé ou a subi un choc.
6. La plaque signalétique se trouve sur la partie inférieure de l'appareil.
7. Ne bloquez jamais les orifices de ventilation.
8. Assurez-vous de disposer d'un espace suffisant pour assurer la ventilation. Placez le produit sur une surface stable.
9. Cet appareil doit être utilisé dans un environnement tempéré, à l'abri de la lumière directe du soleil, des flammes nues ou de la chaleur, des appareils de chauffage, des cuisinières ou de tout autre appareil (y compris des amplificateurs) qui génère de la chaleur. Ne l'installez pas à proximité de sources de chaleur.





10. Les batteries (bloc-batterie ou piles installées) ne doivent pas être exposées à une chaleur excessive, comme les rayons du soleil, un incendie, etc.
11. Débranchez toujours l'appareil avant de le nettoyer. Ne lubrifiez aucune partie de cet appareil. Nettoyez-le avec un chiffon doux. N'utilisez pas de produits abrasifs ni de nettoyeurs agressifs.
12. Assurez-vous de toujours pouvoir accéder facilement au cordon d'alimentation, à la fiche ou à l'adaptateur, afin de pouvoir débrancher cet appareil de la prise secteur si nécessaire.
13. N'utilisez pas cet appareil à proximité d'un point d'eau. Il ne doit pas entrer en contact avec des gouttes ni des éclaboussures. N'utilisez pas cet appareil dans un environnement humide ou mouillé.
14. Débranchez cet appareil en cas d'orage ou si vous n'allez pas l'utiliser pendant une longue période.
15. Cet appareil peut être utilisé par des enfants âgés de 8 ans et plus, ainsi que par des personnes présentant des capacités physiques, sensorielles ou mentales réduites ou un manque d'expérience et de connaissances, à condition qu'ils soient surveillés ou aient reçu des instructions concernant l'utilisation de l'appareil en toute sécurité et comprennent les risques encourus. Les enfants ne doivent pas jouer avec l'appareil, ni avec le cordon (risque d'étranglement). Le nettoyage et l'entretien ne doivent pas être effectués par des enfants sans surveillance.
16. Cet appareil doit être alimenté uniquement en très basse tension de sécurité correspondant au marquage figurant sur l'appareil.
17. La batterie doit être retirée de l'appareil avant de le mettre au rebut. L'appareil doit être débranché de l'alimentation lorsque vous retirez la batterie.
18. Lors de l'utilisation du produit, il doit être placé à au moins 20 cm de distance du corps humain.
19. Cet appareil est réservé à un usage domestique ; ne l'utilisez pas à l'extérieur.



Le symbole de l'éclair dans un triangle équilatéral avertit les utilisateurs de la présence, à l'intérieur de l'appareil, de tensions électriques dangereuses non isolées suffisamment puissantes pour présenter un risque d'électrocution.



Le point d'exclamation dans un triangle indique la présence de consignes importantes relatives au fonctionnement et à l'entretien (réparation) dans la documentation accompagnant l'appareil.

Matériau de classe II	
Courant continu	
Courant alternatif	
Pour une utilisation à l'intérieur uniquement	

Contenu de l'emballage

- Enceinte lumineuse
- Câble de chargement
- Câble AUX
- Manuel d'utilisation
- Télécommande
- Microphone filaire
- Adaptateur secteur

Commandes et entrées

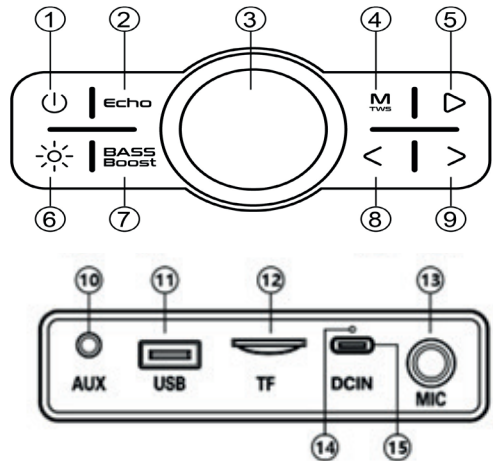
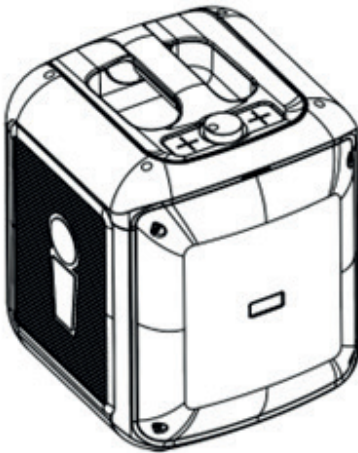

Caractéristiques du produit

1. **[⏻]** : Appuyez longuement pour allumer/éteindre. (Maintenez appuyé pendant 10 secondes pour restaurer les réglages d'usine).
2. **[ECHO]** : Appuyez brièvement pour activer l'effet d'écho.
3. **[VOLUME]** : Tournez dans le sens inverse des aiguilles d'une montre pour baisser le volume et dans le sens des aiguilles d'une montre pour l'augmenter.
4. **[M TWS]** : Appuyez brièvement pour faire défiler les modes. Bluetooth, AUX-in, USB, carte micro-SD.

Appuyez longuement pour la fonction jumelage.

5. **【▶】** : Appuyez brièvement pour lire/mettre en pause.

En mode Bluetooth, appuyez longuement sur le bouton lecture pour déconnecter directement la connexion Bluetooth.

6. **【☀️】** : Éclairage allumé par défaut, Appuyez brièvement pour faire défiler les différents modes d'éclairage. Appuyez longuement pour éteindre l'éclairage, appuyez brièvement pour le rallumer.

7. **【BASS Boost】** : Appuyez brièvement pour améliorer l'effet des basses.

8. **【<】** : Appuyez brièvement pour revenir au titre précédent. En mode USB ou carte micro-SD, maintenez appuyé pour le retour rapide.

9. **【>】** : Appuyez brièvement pour passer au titre suivant. En mode USB ou carte micro-SD, maintenez appuyé pour l'avance rapide.

10. **【AUX】** : Entrée audio AUX.

11. **【USB】** : Insérez un support USB pour lire de la musique en MP3 (capacité de travail maximale pour l'USB de 64 GO, ne fonctionne pas au-delà de 64 GO).

12. **【TF】** : Insérez une carte micro-SD pour lire de la musique en MP3 (capacité de travail maximale pour la carte micro-SD de 64 GO, ne fonctionne pas au-delà de 64 GO).

13. **【MIC】** : Branchez un microphone filaire pour le mode karaoké.

14. **【Témoin de chargement】** : Le témoin rouge est allumé pendant le chargement, et s'éteint une fois le chargement terminé.

15. **【DC IN】** : Port de chargement : connectez un câble de chargement USB-C à l'adaptateur secteur pour le chargement.

Fonctionnement de la connexion Bluetooth

Allumez pour entrer dans le mode Bluetooth. Puis cherchez PARTYBTHPMAX dans les paramètres de votre appareil mobile Bluetooth. Si un message vous demande le mot de passe de jumelage, veuillez saisir « 0000 » et cliquer sur confirmer la connexion.

Fonctionnement de la connexion en jumelage

1. En mode Bluetooth, appuyez longuement sur le bouton M/TWS sur chacune des enceintes en même temps. Un signal se fera entendre. Connectez ensuite votre appareil (téléphone, tablette etc.) à PARTYBTHPMAX. Appuyez longuement à nouveau pour déconnecter le jumelage.

2. La distance optimale de connexion entre deux enceintes Bluetooth est d'environ 5 mètres.

Fonctionnement de l'enregistrement

1. Insérez une carte micro-SD ou un support USB.

2. Insérez un microphone filaire.

3. Appuyez brièvement sur le bouton Enregistrement pour commencer à enregistrer votre voix. Appuyez brièvement à nouveau pour arrêter l'enregistrement et l'écouter. Vous pouvez naviguer entre les enregistrements à l'aide des boutons << et >>, et supprimer un enregistrement en maintenant le bouton enregistrement appuyé pendant 5 sec. Pour revenir au mode lecteur USB ou Bluetooth, appuyez sur le bouton Mode. Remarque : Ce mode n'enregistre PAS de musique.

Instructions de chargement

1. Pour préserver les performances de la batterie, évitez d'utiliser le produit pendant le chargement.
2. Utilisez le chargeur 18 W connecté avec le câble de chargement USB-C pour charger l'appareil. Le témoin rouge est allumé pendant le chargement, et s'éteint une fois le chargement terminé.
3. Si le niveau de batterie est inférieur à 15 %, une alarme de batterie faible se fait entendre.

Télécommande

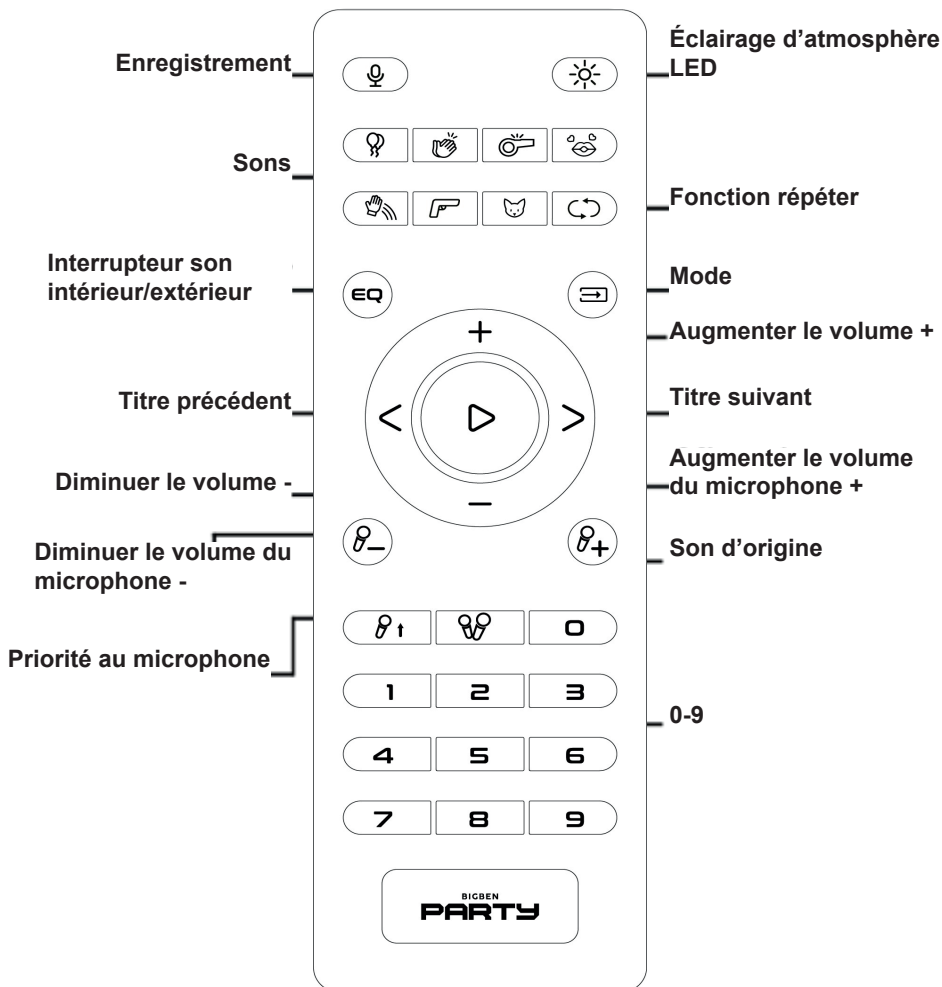

1. Dans des circonstances normales, la télécommande doit être utilisée dans la plage de réception, soit à environ 6 mètres et 30 degrés du capteur de réception de l'appareil.
2. Lorsque vous utilisez la télécommande, visez le capteur de réception de l'appareil. Il ne doit pas y avoir d'obstacle entre la télécommande et l'appareil.
3. Si le capteur de réception de l'appareil est placé sous un fort éclairage, les commandes de la télécommande peuvent mal fonctionner. Dans ce cas, veuillez déplacer l'appareil pour éviter l'exposition directe.
4. Veuillez vérifier régulièrement les piles de la télécommande pour les remplacer le cas échéant. Ne mélangez jamais des piles neuves et usagées dans la télécommande.

Résolution des problèmes

1. L'appareil s'éteint automatiquement dès qu'il est allumé.

La batterie est faible, veuillez la recharger complètement avant utilisation.

2. L'appareil s'éteint ou redémarre automatiquement.

La batterie est faible, veuillez la recharger complètement avant utilisation.

3. Le témoin de chargement ne s'allume pas, il n'y a pas de chargement.

Veuillez vous assurer que le câble de chargement est branché correctement et qu'il n'est pas abîmé. Utilisez l'adaptateur 18 W pour charger l'appareil.

4. L'enceinte reste silencieuse en mode Bluetooth.

Assurez-vous que le Bluetooth est bien apparié, que l'appareil Bluetooth est en mode lecture, et que le volume n'est pas réglé au minimum.

5. L'enceinte reste silencieuse en mode micro-SD/USB

Vérifiez que la carte micro-SD ou la clé USB est insérée correctement dans le bon port, que le format de musique de la carte micro-SD ou de la clé USB est approprié (Note : les cartes micro-SD/clés USB lisent principalement les fichiers audio compressés MP3 et les fichiers audio WMA Lossless) et que le volume de l'appareil n'est pas réglé au minimum.

6. L'enregistrement ne fonctionne pas

Vérifiez l'espace sur la carte micro-SD ou la clé USB, et supprimez des fichiers pour libérer de l'espace si nécessaire. Pour l'enregistrement, vous devez être en mode carte micro-SD ou clé USB, et insérer un microphone filaire ou allumer un microphone sans fil.

7. L'enregistrement ne peut pas être effacé

Connectez la clé USB à un ordinateur pour gérer et supprimer les dossiers.

8. Le son de l'enregistrement est trop faible, ou il présente des bruits parasites

Augmentez le volume de sortie du microphone.

9. Se met en mode économie d'énergie, s'éteint automatiquement

En mode Bluetooth, si l'enceinte n'est connectée à aucun appareil Bluetooth et s'il n'y a aucune action pendant 15 minutes, l'enceinte se met en mode économie d'énergie et s'éteint automatiquement.

Spécifications techniques

Alimentation : 5 V---3 A / 12 V --1,5 A / 9V—2 A

Puissance RMS : 30 W/Tweeter, 10 W/Woofers

Réponse de fréquence :45Hz-18KHz

S/N : ≥ 85dB

Batterie : 3,7 V 18650 6000 mAh

Dimensions du produit : 264 x 283 x 329 mm

AVERTISSEMENT : risque d'altération de l'ouïe





Réglez le lecteur sur un faible niveau sonore avant de brancher le casque d'écoute à la source sonore.

Afin d'éviter des dommages auditifs éventuels, ne pas écouter à un niveau sonore élevé pendant une longue durée. Un volume élevé peut engendrer une altération durable de l'ouïe.

Avertissement concernant les piles

Ce produit contient une pile ou des piles.

- Utilisez les piles correctement afin d'éviter toute blessure ou un incendie causé par une fuite, une surchauffe, une explosion, une érosion ou tout autre dommage.
- Conservez et tenez les piles neuves et usagées hors de portée des enfants ou de toute personne vulnérable. Si le compartiment à pile(s) ne se fermait plus correctement, arrêtez d'utiliser le produit.
- Si le liquide d'une pile alcaline entre en contact avec la peau et/ou les yeux, rincez-les immédiatement à l'eau claire et consultez un médecin.
- Si une fuite de liquide de pile alcaline se produit, essuyez le liquide avec un chiffon et remplacez la pile avec une nouvelle.
- N'avaliez pas la/les piles. Si une pile est avalée, elle peut provoquer de graves brûlures internes en 2 heures à peine et causer la mort. Si les piles sont avalées, contacter immédiatement un centre anti-poison et consultez un médecin.
- Utilisez des piles AA Ni-MH, alcalines ou au lithium.
- Ne chargez pas ces piles. Le chargement de piles non rechargeables entraîne des émissions de gaz et/ou de chaleur pouvant provoquer des explosions et/ou des incendies.
- N'utilisez pas différents types de piles ou des piles neuves et anciennes en même temps.
- Insérez les piles selon la polarité (+ et -) correcte.
- Ne mettez pas en contact les mêmes pôles des piles.
- Retirez rapidement les piles épuisées. Risque d'explosion de la pile si celle-ci n'est pas correctement remplacée ou si l'appareil n'est pas utilisé durant un certain temps.
- Remplacez la pile avec un modèle identique ou équivalent.
- Les piles (ou bloc de piles ou batterie) ne doivent pas être exposées à une chaleur excessive, comme la lumière du soleil, le feu, etc.
- Ne chauffez pas les piles et ne les jetez pas au feu ou dans l'eau.
- Ne retirez pas les piles avec des pinces métalliques et n'utilisez pas d'objet métallique tel que la pointe d'un stylo ou des pinces. Évitez de déformer, d'écraser et de perforer les piles.
- Ne démontez pas les piles.
- Couvrez les extrémités des piles avec du ruban afin d'éviter les explosions et la combustion lorsque vous devez les mettre au rebut.
- Veillez au respect de l'environnement lors de la mise au rebut des piles
- Ne jetez pas les piles avec les déchets ménagers ordinaires.
- Lors de la mise au rebut des piles, veillez à respecter la réglementation locale en vigueur en matière de mise au rebut.

 AVERTISSEMENT PILE	
GARDER HORS DE PORTEE DES ENFANTS Ne pas ingérer la pile, risque de brûlure chimique. En cas d'ingestion, en à peine 2 heures, la pile bouton peut causer des brûlures internes sévères qui peuvent être mortelles. En cas de soupçon d'ingestion d'une pile, ou d'introduction dans une partie quelconque du corps, demander immédiatement un avis médical.	

Remarque : la distance de connexion maximale est d'environ 10 mètres. Placez votre enceinte Bluetooth aussi près que possible de l'appareil pour éviter que la connexion ne soit perturbée.

Dans un environnement avec des décharges électrostatiques, l'appareil risque de s'éteindre. L'utilisateur doit alors recharger la batterie et réinitialiser l'appareil.

Protection de l'environnement



Votre produit a été conçu et fabriqué avec des matériaux et composants de grande qualité, qui peuvent être recyclés et réutilisés.

Il convient d'attirer l'attention sur les aspects environnementaux de l'élimination des batteries.



Lorsque ce symbole d'une poubelle barrée sur roues se trouve sur un produit, cela signifie que le produit est couvert par la Directive Européenne 2002/96/CE. Veuillez vous informer du système local de collecte séparée pour les produits électriques et électroniques. Veuillez agir selon les règles locales et ne jetez pas vos anciens produits avec les ordures ménagères. En assurant l'élimination de ce produit, vous aidez également à prévenir les conséquences potentiellement négatives pour l'environnement et la santé humaine.

Informations complémentaires

- Le mot Bluetooth®, la marque et le logo sont des marques déposées appartenant à Bluetooth SIG, Inc. et toute utilisation de ces marques par Bigben Interactive est sous licence. Les autres marques et noms commerciaux appartiennent à leurs propriétaires respectifs.
- Ce produit a été fabriqué et vendu sous la responsabilité de Bigben Interactive.
- Tous autres produits, services, dénominations sociales, marques, nom commerciaux, noms de produits et logos référencés ici sont la propriété de leurs titulaires respectifs.

Déclaration de conformité

- Par la présente Bigben Interactive déclare que l'équipement radioélectrique du type PARTYBTHPMAX est conforme à la directive 2014/53/UE. Le texte complet de la déclaration UE de conformité est disponible à l'adresse internet suivante: www.bigben.fr/support

Garantie

Ce produit est garanti par Bigben pendant une durée de 2 ans à partir de la date d'achat sauf dans les pays de l'Espace Economique Européen offrant une durée de garantie plus longue. Nous vous recommandons de conserver votre ticket de caisse pour toute réclamation. La garantie couvre les pannes dues à un matériel défectueux, un élément manquant ou à un vice de fabrication. Dans ce cas, contactez notre support technique. Pour tout problème avec un produit défectueux, rapprochez vous de votre point d'achat muni de votre ticket de caisse. La garantie ne couvre pas des problèmes d'utilisation non conforme.

Support

www.bigben.fr/support

09 69 39 79 59 – Du lundi au vendredi de 10h à 18h – France Métropolitaine uniquement

Fabriqué en Chine

Fabriqué par BIGBEN INTERACTIVE SA

396, Rue de la Voyette

CRT2 – FRETIN

CS 90414

59814 LESQUIN Cedex - France

www.bigben.eu



Points de collecte sur www.quefairedemesdechets.fr



Fabricant : Bigben Interactive FRANCE

396, Rue de la Voyette, C.R.T. 2, Fretin,
CS90414 - 59814 Lesquin Cedex, France

Vertrieben von Bigben Interactive DEUTSCHLAND GmbH

Walter Gropius Str. 28, 50126 Bergheim, Deutschland
Distribué par Bigben Interactive Belgium s.a./n.v.

Boulevard d'Angleterre 2 / Bte 4
1420 Braine l'Alleud

Gedistribueerd door Bigben Interactive NEDERLAND b.v.

's-Gravelandseweg 80, 1217 EW Hilversum, Nederland
Distribuido por Lineas Omenex Metronic S.L.

Pot. Ind. Can Salvatella – Avda. Arraona 54-56
08210 Barberà del Vallès (BCN) - España

Distribuito da Metronic Italia s.r.l

via Marconi 31, 20071 Vermezzo con Zelo (MI), Italia

FABRIQUÉ EN CHINE / MADE IN CHINA

HOTLINE

FRANCE, du lundi au vendredi (sauf jours fériés) :
9h00-18h00 ou support@bigben.fr

 **N°Cristal** 09 69 39 79 59

APPEL NON SURTAXE

DEUTSCHLAND, Montag bis Freitag von

09:00 bis 18:00 Uhr (außer an Feiertagen)

Tel.: 02271-9047997

Mail: support@bigben-interactive.de

BELGIQUE, customerservice@bigben-interactive.be

NEDERLAND, customerservice@bigben-interactive.nl

ESPAÑA, soporte@metronic.com

Tel.: 93 713 26 25

ITALIA, tecnico@metronic.com

Tel. : 02 94 94 36 91

www.bigben.eu

BIGBEN PARTY

EN

PARTYBTHPMAX

Illuminated Speaker



USER INSTRUCTIONS

PLEASE READ THIS USER MANUAL CAREFULLY BEFORE
OPERATING THE UNIT AND RETAIN FOR FUTURE REFERENCE.

Getting started	12	Loading Instructions	15
Safety warning and notice	12	Remote control	16
Contents of the box	14	Troubleshooting	17
Controls and inputs	14	Technical specifications	17
Product features	14	Warning about batteries	17
Connecting a Bluetooth device.	15	Care for the environment	19
Pairing a Bluetooth device	15	Additional information	19
How to record	15	Declaration of conformity	19

Getting started

- Take the appliance out of the box.
- Remove all the packaging from the product.
- Place the packaging inside the box or dispose of it safely in compliance with the waste sorting instructions shown on the outside.

Safety warning and notice

You must read and understand all the instructions before using this appliance. The warranty will not apply if damage is caused by failure to follow the instructions.



1. Never remove the appliance casing.
2. Never place this appliance on top of other electrical equipment.
3. Protect the power cord from being stepped on or pinched, particularly at the plugs, sockets, and the point where it exits the appliance. Make sure that the power rating corresponds to the voltage shown on the rating plate at the rear of the appliance. Always pull the plug from the socket when disconnecting from the mains. Never pull on the cord. Ensure you have completed all the other connections before connecting the mains plug.
4. Only use attachments/accessories that are recommended by the manufacturer.
5. Entrust all appliance repairs to qualified repairers. Repair is needed when the appliance has been damaged in any fashion, and in particular:
 - if the power cord is damaged;
 - in the event of a liquid spill or objects being inserted into the appliance;
 - if the appliance is exposed to rain or dampness;
 - if the appliance does not operate normally;
 - or if the appliance has been dropped or impacted.
6. The series panel is located on the bottom of the appliance.
7. Never block the air vents.
8. Make sure you have enough space for ventilation. Place the product on a stable surface.
9. This device must be used in a moderate climate, away from direct sunlight, naked flames or sources of heat, heaters, cookers or any other devices (including amplifiers) that generate heat. Do not install near a heat source.
10. The batteries (battery pack or inserted batteries) must not be exposed to excessive heat, such as sunshine, fire, etc.
11. Always unplug the device before cleaning it. Never lubricate any part of this appliance.

- Clean it with a soft cloth. Do not use abrasive products or harsh cleaners.
12. Ensure that you always have easy access to the power cord, plug or adapter to disconnect this appliance from the mains if necessary.
 13. Do not use this appliance near water. It must not be dripped on or splashed. Do not use this appliance in a damp or wet environment.
 14. Disconnect this appliance in the event of a storm, or if you intend not to use it for a long period of time.
 15. This appliance can be used by children aged 8 and over, and by persons with a physical or sensory disability, learning difficulties or a lack of experience and knowledge, provided they are supervised or have received instructions on the safe use of the appliance, and they understand the risks involved. Children must not play with the appliance or the power cord (risk of strangulation). Children must not clean or maintain the appliance without supervision.
 16. This device must only be supplied with very low safety voltage as indicated on the device.
 17. The battery should be removed from the device before disposal. The device must be disconnected from the power supply when removing the battery.
 18. When in operation, the appliance must be at a minimum distance of 20 cm from the human body.
 19. This device is for household use only; do not use outdoors.



The lightning bolt symbol within an equilateral triangle alerts users to the presence of dangerous uninsulated voltages, inside the device, that may present a risk of electric shock.



In the user manual, an exclamation mark in a triangle indicates important operating and maintenance instructions.

Class II material	
Direct current	
Alternating current	
For indoor use only	



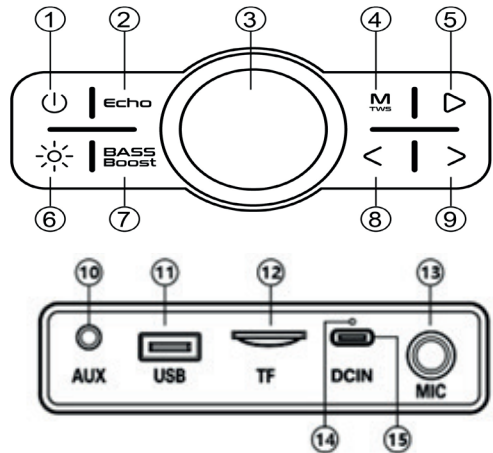
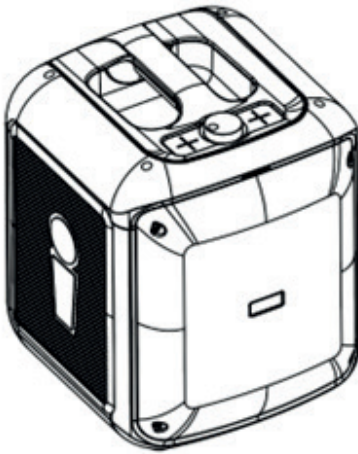

Contents of the box

- Illuminated Speaker
- Charging cable
- AUX cable
- User manual
- Remote control
- Wired Microphone
- Mains adapter

Controls and inputs



Product features

1. 【】 : Long press to turn on/off. (Press and hold for 10 seconds to restore to factory settings.)
2. 【**ECHO**】 : Short press to activate the echo effect.
3. 【**VOLUME**】 : Turn the volume control clockwise to increase and counterclockwise to decrease the volume.
4. 【**M TWS**】 : Press briefly to scroll through the operating modes. Bluetooth, AUX-in, USB, micro-SD card.
Long press for pairing function.
5. 【】 : Short press to play or pause.
In Bluetooth mode, long press on the play button to disconnect Bluetooth.
6. 【】 : Lighting is on by default, Short press to scroll through different lighting modes.
Long press to turn off the lighting, short press to turn it back on.
7. 【**BASS Boost**】 : Press briefly to enhance the bass effect.
8. 【】 : Press briefly to return to the previous track. In USB or micro-SD card mode, press and hold for quick return.
9. 【】 : Short press to move to the next track. In USB or micro SD card mode, press and hold for fast forward.

10. **【AUX】** : AUX audio input.
11. **【USB】** : Insert a USB key to play MP3 music tracks (maximum capacity for USB of 64 GB, does not work beyond 64 GB).
12. **【TF】** : Insert a micro-SD card to play MP3 tracks (maximum capacity for 64 GB micro-SD card, does not work beyond 64 GB).
13. **【MIC】** : Plug in a wired microphone for karaoke mode.
14. **【Charging indicator light】** : The red light goes on during charging, and goes out when charging is complete.
15. **【DC IN】** : Charging port: Connect a USB-C charging cable to the mains adapter for charging.

Connecting a Bluetooth device.

Turn on to enter Bluetooth mode. Then search for PARTYBTHPMAX in your mobile device Bluetooth settings. If a message asks you for the pairing password, enter '0000' and click confirm connection.

Pairing a Bluetooth device

1. In Bluetooth mode, press and hold the M/TWS button on each speaker at the same time. An audio chime will be heard. Then connect your device (phone, tablet, etc.) to PARTYBTHPMAX. Long press again to disconnect the paired device.
2. The optimal connection distance between two Bluetooth speakers is about 5 metres.

How to record

1. Insert a micro-SD card or USB media.
2. Insert a wired microphone (into the microphone socket).
3. Short press the Record button to start recording your voice. Short press again to stop recording and listen to it. You can navigate between recordings using the << and >> buttons, and delete a recording by holding the record button for 5 sec. To return to USB or Bluetooth drive mode, press the Mode button. Please note: You cannot record music in this mode.

Loading Instructions

1. To preserve battery performance, avoid using the appliance while charging.
2. To charge the device, use the 18 W charger with the USB-C charging cable. The red light goes on during charging, and goes out when charging is complete.
3. If the battery level is below 15%, a low battery alarm will sound.

Remote control

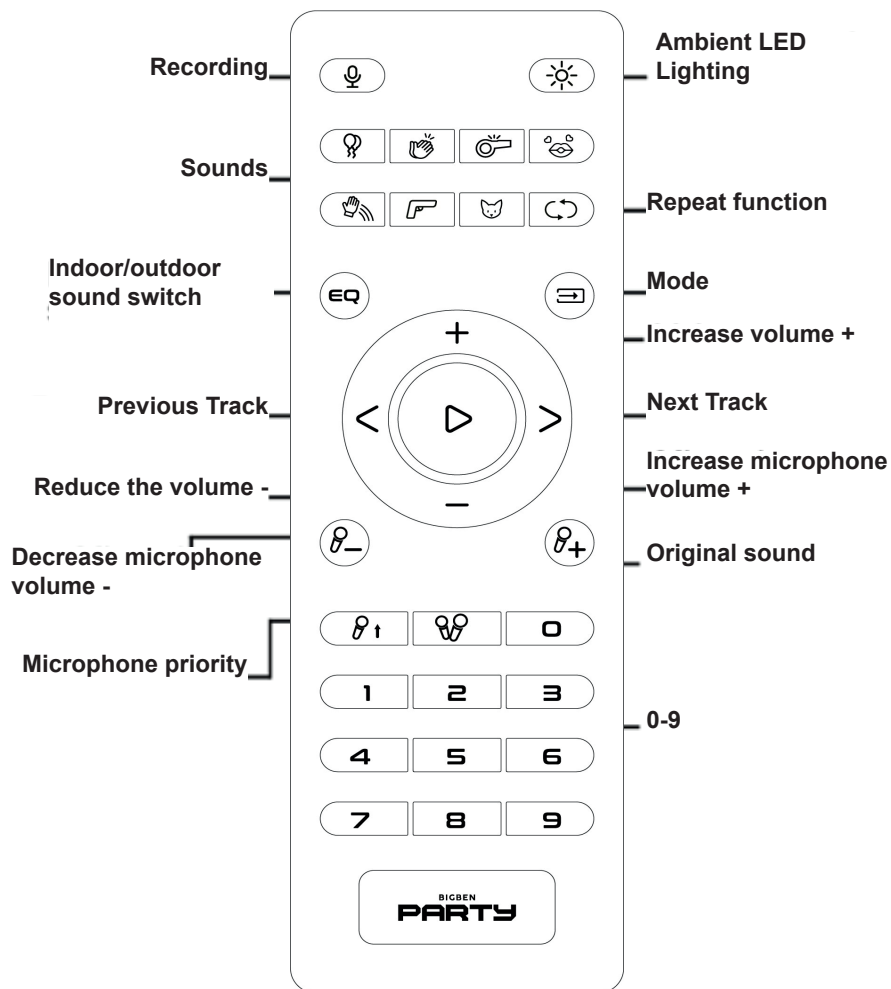

1. Under normal circumstances, the remote control should be used within range, which is approximately 6 metres and 30 degrees from the device's receiver.
2. When using the remote control, aim at the device's receiver. There must be a clear line of sight between the remote control and the device.
3. The remote control may malfunction if the device's receiver is placed under strong lighting. In this case, please move the device to avoid direct exposure.
4. Please check the remote control's batteries regularly and replace them if necessary. Never mix new and used batteries in the remote control.

Troubleshooting

1. The unit automatically turns off as soon as it is turned on.

The battery is low, please fully charge it before use.

2. The device turns off or restarts automatically.

The battery is low, please fully charge it before use.

3. The charging indicator light does not come on, the device is not charging.

Please make sure the charging cable is plugged in properly and is not damaged. Use the 18 W adapter to charge the device.

4. The speaker remains silent in Bluetooth mode.

Make sure that a Bluetooth device is paired, that it is in playback mode, and that the volume is not set to minimum.

5. The speaker makes no sound in micro-SD/USB mode

Verify that the microSD card or USB stick is inserted correctly into the correct port that the music format of the microSD card or USB stick is appropriate, and the volume of the device is not set to the minimum (Note: Micro-SD cards/USB sticks mainly play MP3 compressed audio files and WMA Lossless audio files).

6. Recording is not working

Check for sufficient space on the micro-SD card or USB stick, and delete files to free up space if necessary. You must be in micro-SD card or USB stick mode to record, and insert a wired microphone or turn on a wireless microphone.

7. A recording cannot be deleted

Connect the USB stick to a computer to manage and delete files.

8. The sound of the recording is too low, or is distorted

Increase the microphone output volume.

9. The device goes into power-saving mode, turns off automatically

In Bluetooth mode, if the speaker is not connected to a Bluetooth device and there is no action for 15 minutes, the speaker goes into power-saving mode and turns off automatically.

Technical specifications

Power supply: 5 V---3 A / 12 V --1.5 A / 9 V-2 A

RMS power 30 W/Tweeter, 10 W/Woofer

Frequency Response:45Hz-18KHz

S/N: ≥ 85 dB

Battery: 3,7 V 18650 6000 mAh

Product dimensions: 264 x 283 x 329 mm

WARNING: Risk of hearing impairment

Set a low volume on the playback device before connecting the headphones to the sound source.



To prevent hearing damage, avoid excessive volume, particularly over extended periods or frequent use. Excessive volume can result in permanent hearing impairment.

Warning about batteries

This product contains one or more batteries.

- Use batteries correctly to prevent any injury or fire caused by a leak, overheating, explosion, erosion or other damage.

- Keep new and used batteries out of the reach of children or any vulnerable person. Stop using the device if the battery compartment does not close properly.
- If the liquid from an alkaline battery comes into contact with skin or eyes, rinse immediately with fresh water and consult a physician.
- If an alkaline battery leaks, clean the liquid with a cloth and replace the battery with a new one.
- Do not swallow batteries. If swallowed, a battery can cause severe internal burns in 2 hours and can cause death. If batteries are swallowed, contact a poison centre immediately and consult a physician.
- Use AA Ni-MH, alkaline or lithium batteries.
- Do not charge these batteries. Charging non-rechargeable batteries generates gas or heat emissions that can cause explosions or fires.
- Do not use different types of batteries or a mixture of new and old batteries.
- Insert the batteries according to the correct polarity (+ and -).
- Do not allow the same battery poles to be in contact.
- Remove spent batteries quickly. There is a risk of the battery exploding if it is not replaced or if the appliance is unused for a long period of time.
- Replace the battery with an identical or equivalent model.
- The batteries (or battery pack) must not be exposed to excessive heat, such as sunlight, fire, etc.
- Do not heat batteries or dispose of them in a fire or in water.
- Do not use metal pliers or metal objects such as the point of a pen or tweezers to remove batteries. Avoid deforming, crushing or piercing batteries.
- Do not disassemble the batteries.
- Cover the ends of the batteries with tape to prevent explosions and combustion when these are scrapped.
- Scrap batteries in an environmentally friendly way.
- Do not dispose of batteries in ordinary household waste.
- Be sure to comply with the local recycling regulations when scrapping batteries.

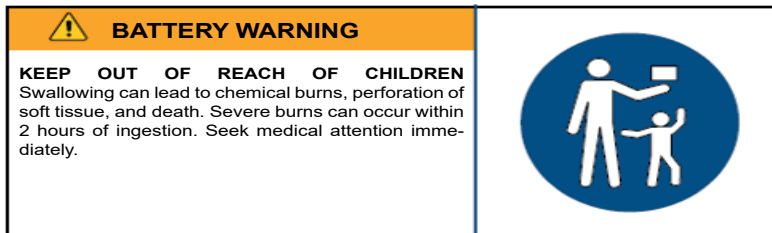

Note: the maximum connection distance is approximately 10 metres. Place your Bluetooth speaker as close as possible to the device to avoid disruption of the connection.

The device may turn off in an environment with electrostatic discharge. The user must then recharge the battery and reset the device.

Care for the environment



Your product has been designed and manufactured using high-quality materials and components that can be recycled and reused. Attention should be drawn to the environmental aspects of battery disposal.



When the crossed-out wheeie bin symbol appears on a product, it means that the product is covered by European Directive 2002/96/EC. Please find out about the local sorting and collection system for electrical and electronic products. Please act according to local rules and do not dispose of your old products in your household waste. By ensuring this product is disposed of correctly, you are helping to prevent potentially negative consequences for the environment and human health.

Additional information

- The word Bluetooth®, the brand and logo are registered trademarks owned by Bluetooth SIG, Inc., and any use of such marks by Bigben Interactive is under licence. All other brands and trade names are the property of their respective owners.
- This product is manufactured and sold under the responsibility of Bigben Interactive.
- All other products, services, corporate names, trademarks, trade names, and logos referenced herein are the property of their respective owners.

Declaration of conformity

- Bigben Interactive hereby declares that the PARTYBTHPMAX electrical sound equipment is compliant with Directive 2014/53/EU. The full text of the EU declaration of conformity is available at the following internet address: www.bigben.fr/support

Warranty

This product is guaranteed by Bigben for a period of 2 years from the date of purchase, except in countries of the European Economic Area, which offer a longer warranty period. We recommend that you keep your receipt for any claims. The warranty covers breakdowns due to defective material, a missing element or manufacturing defect. In this case, contact our technical support. For any problem with a defective product, contact your point of purchase with your receipt. The warranty does not cover problems of improper use.

Support
www.bigben-interactive.co.uk/support
support@bigben.fr

Made in China
Manufactured by BIGBEN INTERACTIVE SA
396, Rue de la Voyette
CRT2 – FRETIN
CS 90414
59814 LESQUIN Cedex - France
www.bigben.eu



Fabricant : Bigben Interactive FRANCE

396, Rue de la Voyette, C.R.T. 2, Fretin,
CS90414 - 59814 Lesquin Cedex, France

Vertrieben von Bigben Interactive DEUTSCHLAND GmbH

Walter Gropius Str. 28, 50126 Bergheim, Deutschland

Distribué par Bigben Interactive Belgium s.a./n.v.

Boulevard d'Angleterre 2 / Bte 4
1420 Braine l'Alleud

Gedistribueerd door Bigben Interactive NEDERLAND b.v.

's-Gravelandseweg 80, 1217 EW Hilversum, Nederland

Distribuido por Lineas Omenex Metronic S.L.

Pot. Ind. Can Salvatella - Avda. Arraona 54-56
08210 Barberà del Vallès (BCN) - España

Distribuito da Metronic Italia s.r.l

via Marconi 31, 20071 Vermezzo con Zelo (MI), Italia

FABRIQUÉ EN CHINE / MADE IN CHINA

HOTLINE

FRANCE, du lundi au vendredi (sauf jours fériés) :
9h00-18h00 ou support@bigben.fr

 **N°Cristal 09 69 39 79 59**

APPEL NON SURTAXE

DEUTSCHLAND, Montag bis Freitag von

09:00 bis 18:00 Uhr (außer an Feiertagen)

Tel.: 02271-9047997

Mail: support@bigben-interactive.de

BELGIQUE, customerservice@bigben-interactive.be

NEDERLAND, customerservice@bigben-interactive.nl

ESPAÑA, soporte@metronic.com

Tel.: 93 713 26 25

ITALIA, tecnico@metronic.com

Tel. : 02 94 94 36 91

www.bigben.eu

BIGBEN PARTY

ES

PARTYBTHPMAX

Altavoz luminoso



MANUAL DE INSTRUCCIONES

LEA ATENTAMENTE ESTE MANUAL DE INSTRUCCIONES ANTES DE UTILIZAR ESTE ESTE APARATO Y CONSÉRVELO PARA FUTURAS CONSULTAS.

Puesta en funcionamiento	22	Mando a distancia	26
Advertencias e instrucciones de seguridad	22	Resolución de problemas	27
Contenido de la caja	24	Especificaciones técnicas	27
Controles y entradas	24	Advertencia relativa a las pilas	28
Características del producto	24	Protección del medio ambiente	29
Funcionamiento de la conexión Bluetooth	25	Información complementaria	29
Funcionamiento de la grabación	25	Declaración de conformidad	29
Instrucciones de carga	26		

Puesta en funcionamiento

- Saque el aparato de la caja.
- Retire del producto todo el material de embalaje.
- Ponga todo este material en la caja o deséchelo de manera segura, respetando las instrucciones de clasificación de residuos que se indican sobre la caja del aparato.

Advertencias e instrucciones de seguridad

Antes de usar el aparato, debe leer y comprender la totalidad de las instrucciones. No puede aplicarse la garantía en caso de daños que resulten del incumplimiento de las instrucciones.

1. Nunca retire la carcasa del aparato.
2. Nunca instale este aparato sobre otro equipo eléctrico.
3. Proteja el cable de alimentación con el fin de evitar pisarlo o bloquearlo, en particular, al nivel de los enchufes, las tomas de corriente y el punto de salida del aparato. Compruebe que la tensión de alimentación se corresponda con la que se indica en la placa situada en la parte trasera del aparato. Al desenchufar el aparato de la toma de corriente, siempre tire de la clavija. Nunca tire del cable. Antes de enchufar a la toma de corriente, asegúrese de haber efectuado previamente todas las otras conexiones.
4. Use únicamente los equipos o accesorios recomendados por el fabricante.
5. Siempre confíe las reparaciones a técnicos cualificados. Se necesita



efectuar una reparación cuando el aparato se ha averiado de cualquier forma, especialmente:

- si el cable de alimentación está dañado;
 - en caso de haber derramado líquido o introducido objetos en el aparato;
 - en caso de exposición del aparato a la lluvia o a la humedad;
 - si el aparato no funciona de manera normal;
 - o si el aparato se ha caído o sufrido un golpe.
6. La placa de características se encuentra en la parte inferior del aparato.
 7. Nunca obstruya los agujeros de ventilación.
 8. Asegúrese de contar con el espacio suficiente para garantizar la ventilación. Ponga el producto sobre una superficie estable.
 9. Este aparato debe utilizarse en un entorno templado, alejado de la luz directa del sol, llamas desnudas o fuentes de calor, aparatos de calefacción, cocinas o cualquier otro aparato (incluso amplificadores) que produzcan calor. No instale cerca de fuentes de calor.

10. Las baterías (bloque de la batería o pilas instaladas) no se deben exponer a un calor excesivo, por ejemplo, los rayos del sol, un incendio, etc.
11. Desenchufe siempre el aparato antes de limpiarlo. No lubrique ninguna pieza de este aparato. Límpielo con un paño suave. No use productos abrasivos ni limpiadores agresivos.
12. Para poder desenchufar este aparato de la toma de corriente si fuera necesario, asegúrese siempre de poder acceder fácilmente al cable de alimentación, el enchufe o el adaptador.
13. No use este aparato cerca de un punto de suministro de agua. No debe entrar en contacto con gotas ni salpicaduras. No use este aparato en un ambiente húmedo o mojado.
14. Desenchufe el aparato en caso de tormenta o si no lo va a usar durante un período prolongado.
15. Este aparato puede ser usado por niños a partir de 8 años, así como por personas con capacidades físicas, sensoriales o mentales reducidas o con falta de experiencia y conocimientos si se les vigila o se les han proporcionado instrucciones acerca del uso seguro del aparato y entienden los riesgos a los que se exponen. Los niños no deben jugar con el aparato ni el cable (riesgo de estrangulamiento). La limpieza y el mantenimiento no pueden dejarse en manos de niños sin vigilancia.
16. Este aparato debe alimentarse únicamente con una muy baja tensión de seguridad que corresponde al marcado que figura sobre él.
17. La batería se debe extraer del aparato antes de eliminarlo. El aparato se debe desconectar de la corriente cuando se vaya a extraer la batería.
18. Durante su funcionamiento, el aparato debe estar colocado a una distancia mínima de 20 cm del cuerpo.
19. Este aparato está destinado exclusivamente a una utilización doméstica; no lo uses al aire libre.



El símbolo del rayo dentro de un triángulo equilátero advierte a los usuarios sobre la presencia de tensiones peligrosas no aisladas en el interior del aparato que son bastante potentes como para constituir un riesgo de electrocución.



El signo de exclamación dentro de un triángulo indica la presencia de instrucciones importantes relativas al funcionamiento y mantenimiento (reparación) en la documentación del aparato.

Material de Clase II	
Corriente continua	
Corriente alterna	
Solo para uso en interiores	

Contenido de la caja

- Altavoz luminoso
- Cable de carga
- Cable AUX
- Manual de instrucciones
- Mando a distancia
- Micrófono con cable
- Adaptador de red

Controles y entradas

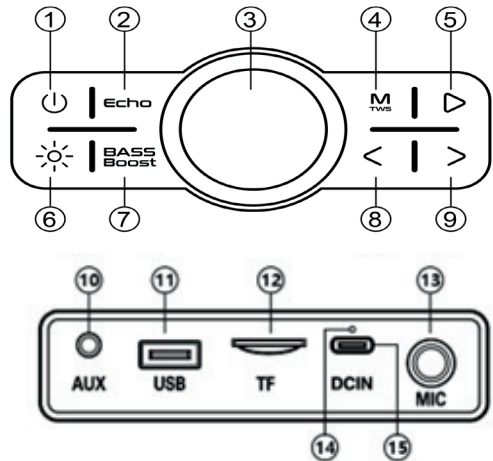
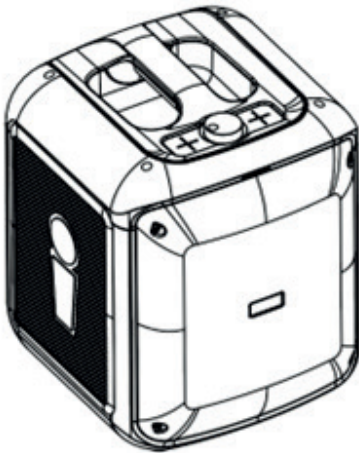

Características del producto

1. **【 ⏻ 】** : Mantén pulsado para encender/apagar. (Mantén pulsado durante 10 segundos para restablecer los ajustes de fábrica).
2. **【 ECHO 】** : Pulsa brevemente para activar el efecto de eco.
3. **【 VOLUME 】** : Gira en el sentido contrario a las agujas del reloj para bajar el volumen y en el sentido de las agujas del reloj para subirlo.
4. **【 M_{TWS} 】** : Pulsa brevemente para pasar los modos. Bluetooth, AUX-in, USB, tarjeta micro-SD.

Mantén pulsado para la función emparejamiento.

5. **[▶]** : Púlsalo brevemente para reproducir o pausar la música.

En modo Bluetooth, mantén pulsado el botón de reproducción para desconectar directamente la conexión Bluetooth.

6. **[☀️]** : Iluminación encendida por efecto, Pulsa brevemente para pasar por los diferentes modos de iluminación. Mantén pulsado para apagar la iluminación, pulsa brevemente para volver a encenderla.

7. **[BASS Boost]** : Pulsa brevemente para mejorar el efecto de los bajos.

8. **[<]** : Pulsa brevemente para volver a la pista anterior. En modo USB o tarjeta micro-SD, mantén pulsado para volver rápido.

9. **[>]** : Pulsa brevemente para pasar a la pista siguiente. En modo USB o tarjeta micro-SD, mantén pulsado para avanzar rápido.

10. **[AUX]** : Entrada de audio AUX.

11. **[USB]** : Inserta un soporte USB para reproducir música en MP3 (capacidad de trabajo máxima para el USB de 64 GB, no funciona con más de 64 GB).

12. **[TF]** : Inserta una tarjeta micro-SD para reproducir música en MP3 (capacidad de trabajo máxima para la tarjeta micro-SD de 64 GB, no funciona con más de 64 GB).

13. **[MIC]** : Conecta un micrófono con cable para el modo karaoke.

14. **[Indicador de carga]** : El indicador rojo se enciende durante la carga, y se apaga una vez termina la carga.

15. **[DC IN]** : Puerto de carga: conecta un cable de carga USB-C al adaptador de corriente para la carga.

Funcionamiento de la conexión Bluetooth

Enciende para entrar en el modo Bluetooth. Después busca PARTYBTHPMAX en los parámetros de tu dispositivo móvil Bluetooth. Si un mensaje te solicita la contraseña de emparejamiento, introduce «0000» y haz clic en confirmar la conexión.

Funcionamiento de la conexión en emparejamiento

1. En modo Bluetooth, mantén pulsado el botón M/TWS en cada altavoz al mismo tiempo. Se escuchará una señal. A continuación, conecta tu dispositivo (teléfono, tableta, etc.) a PARTYBTHPMAX. Mantén pulsado de nuevo para desconectar el emparejamiento.

2. La distancia de conexión óptima entre dos altavoces Bluetooth es de 5 metros aproximadamente.

Funcionamiento de la grabación

1. Inserta una tarjeta micro-SD o un soporte USB.

2. Inserta un micrófono con cable.

3. Pulsa brevemente el botón Grabación para comenzar a grabar tu voz. Pulsa brevemente de nuevo para detener la grabación y escucharla. Puedes navegar entre las grabaciones con los botones << et >>, y eliminar una grabación manteniendo pulsado el botón de grabación durante 5 segundos. Para volver al modo reproductor USB o Bluetooth, pulsa el botón Modo. Nota: Este modo NO graba música.

Instrucciones de carga

1. Para conservar los rendimientos de la batería, evita utilizar el producto durante la carga.
2. Utiliza el cargador de 18 W conectado con el cable de carga USB-C para cargar el aparato. El indicador rojo se enciende durante la carga, y se apaga una vez termina la carga.
3. Si el nivel de batería es inferior al 15%, se escuchará una alarma de batería baja.

Mando a distancia

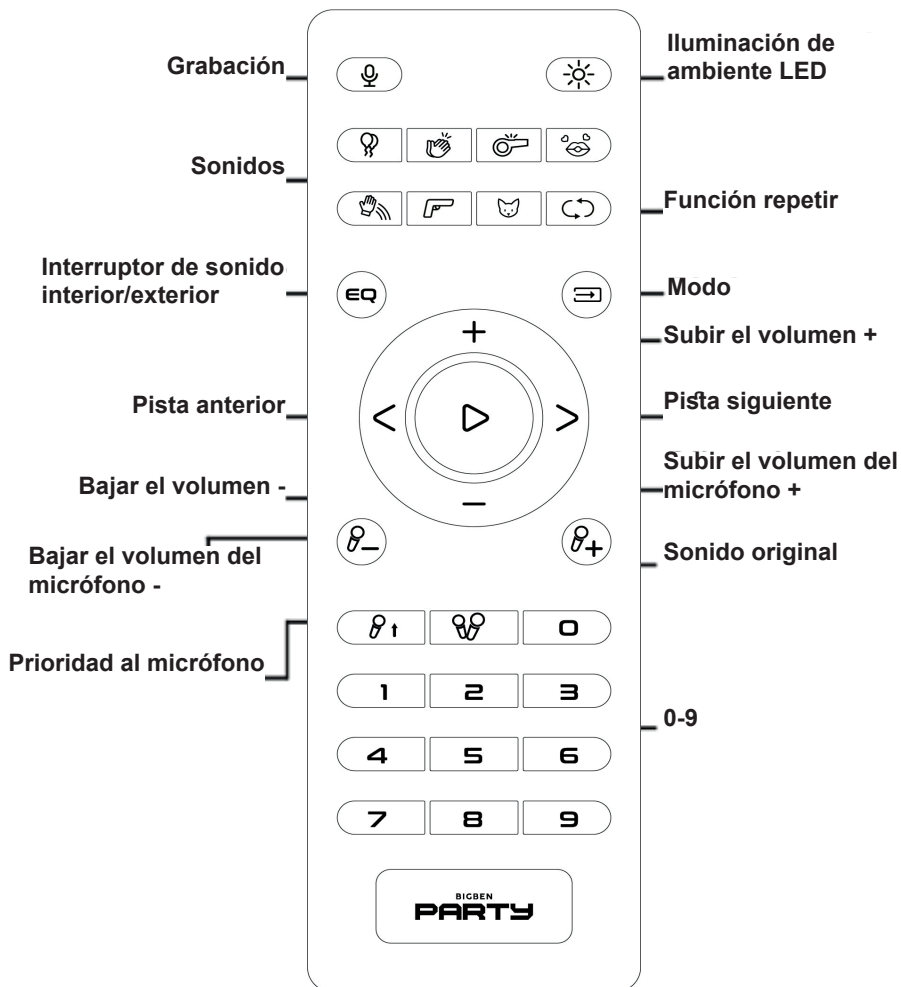

1. En circunstancias normales, el mando a distancia debe utilizarse en dentro del rango de recepción, es decir, aproximadamente 6 metros y 30 grados del sensor de recepción del aparato.
2. Cuando utilices el mando a distancia, apunta hacia el sensor de recepción del aparato. No debe haber ningún obstáculo entre el mando a distancia y el aparato.
3. Si el sensor de recepción del aparato está colocado debajo de una gran iluminación, los controles del mando pueden funcionar de forma incorrecta. En este caso, mueve el aparato para evitar la exposición directa.
4. Comprueba de forma regular las pilas del mando a distancia para cambiarlas en caso necesario. Nunca mezcles pilas nuevas y usadas en el mando a distancia.

Resolución de problemas

1. El aparato se apaga automáticamente cuando se enciende.

El nivel de carga de la batería es bajo, recárgala completamente antes de volver a utilizarlo.

2. El aparato se apaga o se vuelve a encender automáticamente.

El nivel de carga de la batería es bajo, recárgala completamente antes de volver a utilizarlo.

3. El indicador de carga no se enciende, no hay carga.

Asegúrate de que el cable de carga está conectado correctamente y de que no está dañado.

Utiliza el adaptador de 18 W para cargar el aparato.

4. El altavoz se queda en silencio en modo Bluetooth.

Asegúrate de que el Bluetooth está bien sincronizado, de que el dispositivo Bluetooth está en modo reproducción y de que el volumen no está configurado en el mínimo.

5. El altavoz se queda en silencio en modo micro-SD/ USB

Comprueba que la tarjeta micro-SD o la llave USB está insertada correctamente en el puerto correcto, que el formato de música de la tarjeta micro-SD o de la llave USB es apto (Nota: las tarjetas micro-SD/llaves USB reproducen principalmente archivos de audio comprimidos MP3 y los archivos de audio WMA Lossless) y que el volumen del aparato no esté configurado en el mínimo.

6. La grabación no funciona

Comprueba el espacio de la tarjeta micro-SD o de la llave USB y elimina archivos para liberar espacio en caso necesario. Para la grabación, debes estar en modo tarjeta micro-SD o llave USB e insertar un micrófono con cable o encender un micrófono inalámbrico.

7. La grabación no se puede borrar

Conecta la llave USB a un ordenador para administrar y eliminar las carpetas.

8. El sonido de la grabación es demasiado bajo, o presenta interferencias

Sube el volumen de salida del micrófono.

9. Se pone en modo ahorro de energía, se apaga automáticamente

En modo Bluetooth, si el altavoz no está conectado a ningún dispositivo Bluetooth y si no se realiza ninguna acción durante 15 minutos, el altavoz se pone en modo ahorro de energía y se apaga automáticamente.

Especificaciones técnicas

Alimentación: 5 V---3 A / 12 V --1,5 A / 9V—2 A

Potencia RMS: 30 W/Tweeter, 10 W/Woofers

Respuesta de frecuencia: 45Hz-18KHz

S/N: ≥ 85dB

Batería: 3,7 V 18650 6000 mAh

Dimensiones del producto: 264 x 283 x 329 mm



ADVERTENCIA: Riesgo de daños auditivos



Seleccione un nivel bajo de volumen en el reproductor antes de conectar los auriculares a la fuente de sonido.

Para evitar posibles daños auditivos, no ponga en funcionamiento el dispositivo a un nivel sonoro elevado durante un tiempo prolongado. Un nivel de volumen muy alto puede provocar daños auditivos permanentes.

Advertencia relativa a las pilas

Este producto contiene una o varias pilas.

- Utilice las pilas correctamente para evitar cualquier herida o incendio provocado por una fuga, un sobrecalentamiento, una explosión, una erosión o cualquier otro daño.
- Guarde y mantenga las pilas nuevas y usadas alejadas del alcance de los niños y de cualquier otra personas vulnerable. Si el compartimento de pilas no se cierra correctamente, deje de utilizar el producto.
- Si el líquido de una pila alcalina entra en contacto con la piel o los ojos, aclárelos inmediatamente con agua limpia y consulte con un médico.
- Si se produce una fuga del líquido de la pila alcalina, limpie el líquido con un paño y sustituya la pila por una nueva.
- No ingiera las pilas. Si se ingiere una pila, esta puede provocar graves quemaduras internas en solo 2 horas y causar la muerte. Si se ingiere una pila, contacte inmediatamente con un centro de información toxicológica y consulte con un médico.
- Utilice pilas AA Ni-MH, alcalinas o de litio.
- No cargue este tipo de pilas. La carga de las pilas no recargables puede generar gases o calor que podrían provocar explosiones o incendios.
- No utilice distintos tipos de pilas o pilas nuevas y antiguas al mismo tiempo.
- Introduzca las pilas respetando la polaridad correcta (+ y -).
- No ponga en contacto los mismos polos de las pilas.
- Retire rápidamente las pilas gastadas. La pila podría explotar si no se sustituye correctamente o si el aparato deja de utilizarse durante un cierto tiempo.
- Sustituya la pila por un modelo idéntico o equivalente.
- Las pilas (o bloques de pilas o baterías) no deben exponerse a un calor excesivo, provocado, por ejemplo, por la luz del sol, un fuego, etc.
- No caliente las pilas y no las tire al fuego o al agua.
- No retire las pilas con pinzas metálicas y no utilice objetos metálicos como la punta de un bolígrafo, por ejemplo. Evite deformar, aplastar y perforar las pilas.
- No desmonte las pilas.
- Cubra los extremos de las pilas con cinta para evitar explosiones y una combustión cuando vaya a desecharlas.
- Respete el medio ambiente a la hora de desecharlas pilas
- No deseche las pilas con los residuos domésticos ordinarios.
- Cuando deseche las pilas, respete la reglamentación local vigente.

 ADVERTENCIA DE BATERÍA	
<p>MANTENER ALEJADA DE LOS NIÑOS La ingestión puede provocar quemaduras químicas, la perforación de tejidos blandos y la muerte. Puede provocar quemaduras graves dentro de las 2 horas posteriores a la ingestión. Busque atención médica inmediatamente.</p>	

Observación: la distancia de conexión máxima es de 10 metros aproximadamente. Coloque el altavoz Bluetooth lo más cerca posible del dispositivo para evitar que se interrumpa la conexión.

En un ambiente con descargas electrostáticas, el aparato podría apagarse. En ese caso, el usuario debe recargar la batería y reiniciar el aparato.

Protección del medio ambiente



El producto ha sido diseñado y fabricado con materiales y componentes de alta calidad que pueden reciclarse y reutilizarse. Se deben señalar los aspectos medioambientales de la eliminación de las baterías.



Cuando el símbolo de un contenedor de basura con ruedas tachado se encuentra en un producto, indica que éste está regulado por la directiva europea 2002/96/CE. Consulte a las autoridades pertinentes para informarse acerca del sistema local de recogida selectiva de basuras para productos eléctricos y electrónicos. Proceda según la normativa local y no deseche sus productos antiguos con los residuos domésticos. Al realizar la eliminación de este producto, también ayuda a evitar las consecuencias potencialmente negativas para el medio ambiente y la salud humana.

Información complementaria

- La palabra Bluetooth®, la marca y el logotipo son marcas registradas propiedad de Bluetooth SIG, Inc. y todo uso de estas marcas por parte de Bigben Interactive se hace en virtud de una licencia. Las demás marcas y los nombres comerciales pertenecen a sus propietarios respectivos.
- Este producto ha sido fabricado y vendido bajo la responsabilidad de Bigben Interactive.
- Todos los demás productos, servicios, denominaciones sociales, marcas, nombres comerciales, nombres de productos y logotipos a los que se hace referencia en este documento son propiedad de sus respectivos dueños.

Declaración de conformidad

- Mediante la presente, Bigben Interactive declara que el equipo radioeléctrico del tipo NLKIDS cumple con la directiva 2014/53/UE. El texto íntegro de la Declaración de conformidad UE puede consultarse en la siguiente dirección de Internet: www.bigben.fr/support

Garantía

Bigben garantiza este producto durante 2 años a partir de la fecha de compra, excepto en los países del Espacio Económico Europeo que ofrezcan una garantía más extensa. Le recomendamos conservar su resguardo de la compra en caso de cualquier reclamación. La garantía cubre las averías que se deban a defectos del material, elementos faltantes o un vicio de fabricación. En ese caso, contacte con nuestro servicio de soporte técnico. Si ocurriera cualquier problema relacionado con un defecto del producto, diríjase con el resguardo a un punto de compra. La garantía no cubre problemas relacionados con un uso incorrecto del producto.

Servicio de asistencia

Para cualquier información, puede contactar con el servicio de atención al cliente. Para esto, le recomendamos que se asegure previamente de disponer de un máximo de información acerca del problema y el producto.

Dirección electrónica: soporte@metronic.com / Tel.: 93 713 26 25

Distribuido por Lineas Omenex Metronic S.L.

Pol. Ind. Can Salvatella – Avda. Arraona 54-56

08210 Barberà del Vallès (BCN) - España

Fabricado en China

Fabricado por BIGBEN INTERACTIVE SA

396, Rue de la Voyette

CRT2 – FRETIN

CS 90414

59814 LESQUIN Cedex - Francia

www.bigben.eu



Fabricant : Bigben Interactive FRANCE

396, Rue de la Voyette, C.R.T. 2, Fretin,

CS90414 - 59814 Lesquin Cedex, France

Vertrieben von Bigben Interactive DEUTSCHLAND GmbH

Walter Gropius Str. 28, 50126 Bergheim, Deutschland

Distribué par Bigben Interactive Belgium s.a./n.v.

Boulevard d'Angleterre 2 / Bte 4

1420 Braine l'Alleud

Gedistribueerd door Bigben Interactive NEDERLAND b.v.

's-Gravelandseweg 80, 1217 EW Hilversum, Nederland

Distribuido por Lineas Omenex Metronic S.L.

Pol. Ind. Can Salvatella – Avda. Arraona 54-56

08210 Barberà del Vallès (BCN) - España

Distribuito da Metronic Italia s.r.l

via Marconi 31, 20071 Vermezzo con Zelo (MI), Italia

FABRIQUÉ EN CHINE / MADE IN CHINA

HOTLINE

FRANCE, du lundi au vendredi (sauf jours fériés) :

9h00-18h00 ou support@bigben.fr

 **N°Cristal 09 69 39 79 59**

APPEL NON SURTAXE

DEUTSCHLAND, Montag bis Freitag von

09:00 bis 18:00 Uhr (außer an Feiertagen)

Tel.: 02271-9047997

Mail: support@bigben-interactive.de

BELGIQUE, customerservice@bigben-interactive.be

NEDERLAND, customerservice@bigben-interactive.nl

ESPAÑA, soporte@metronic.com

Tel.: 93 713 26 25

ITALIA, tecnico@metronic.com

Tel. : 02 94 94 36 91

www.bigben.eu

BIGBEN PARTY

IT

PARTYBTHPMAX

Diffusore acustico luminoso



ISTRUZIONI PER L'USO

LEGGERE IL PRESENTE MANUALE CON ATTENZIONE PRIMA DI METTERE IN FUNZIONE IL DISPOSITIVO E CONSERVARLO PER UNA CONSULTAZIONE FUTURA.

Avvio	32	Telecomando	36
Avvertenze e istruzioni di sicurezza	32	Risoluzione dei problemi	37
Contenuto della confezione	34	Specifiche tecniche	37
Comandi e ingressi	34	Avvertenza relativa alle batterie	38
Caratteristiche del prodotto	34	Tutela dell'ambiente	39
Funzionamento della connessione Bluetooth	35	Informazioni complementari	39
Funzionamento della registrazione	35	Dichiarazione di conformità	39
Istruzioni per la ricarica	36		

Avvio

- Togliere l'apparecchio dalla scatola.
- Rimuovere tutti i materiali di imballaggio del prodotto.
- Riporre i materiali di imballaggio nella scatola o smaltirli in modo sicuro, rispettando le istruzioni per lo smaltimento dei rifiuti riportate sulla confezione dell'apparecchio.

Avvertenze e istruzioni di sicurezza

È necessario avere letto e compreso tutte le istruzioni prima di utilizzare l'apparecchio. In caso di danni dovuti al mancato rispetto delle istruzioni, la garanzia non sarà applicabile.

1. Non rimuovere mai il rivestimento dell'apparecchio.
2. Non collocare mai l'apparecchio sopra un altro dispositivo elettrico.
3. Proteggere il cavo di alimentazione per evitare che venga calpestato o si impigli, specialmente in prossimità delle spine, delle prese di corrente o del punto di uscita dell'apparecchio. Verificare che la tensione di alimentazione corrisponda alla tensione indicata sulla targhetta posta dietro all'apparecchio. Quando si stacca dalla presa di corrente, rimuovere sempre la spina dalla presa. Non tirare mai il cavo. Prima di collegarlo alla presa di corrente, assicurarsi di aver effettuato tutti gli altri collegamenti.
4. Utilizzare esclusivamente parti/accessori raccomandati dal produttore.
5. Affidare tutti gli interventi di manutenzione a personale qualificato.



L'assistenza è necessaria quando l'apparecchio viene danneggiato in qualsiasi modo, come ad esempio:

- se il cavo di alimentazione è danneggiato;
 - se è stato versato del liquido o sono stati inseriti degli oggetti all'interno dell'apparecchio;
 - in caso di esposizione dell'apparecchio alla pioggia o all'umidità;
 - se l'apparecchio non funziona normalmente;
 - se l'apparecchio è caduto o ha subito un urto.
6. La targhetta segnaletica si trova sulla parte inferiore dell'apparecchio.
 7. Non bloccare mai le aperture di ventilazione.
 8. Assicurarsi di avere spazio sufficiente per garantire la ventilazione. Posizionare il prodotto su una superficie stabile.
 9. L'apparecchio deve essere utilizzato in ambienti temperati, al riparo dalla luce diretta del sole, dalle fiamme libere o da fonti di calore, dagli apparecchi di riscaldamento, dai fornelli o da qualsiasi altro dispositivo (compresi gli amplificatori) che generi calore. Non





- deve essere installato in prossimità di fonti di calore.
10. Le batterie (pacco batterie o pile installate) non devono essere esposte a calore eccessivo, come luce del sole, fuoco, ecc.
 11. Scollegare sempre l'apparecchio prima di pulirlo. Non lubrificare alcuna parte dell'apparecchio. Pulirlo con un panno morbido. Non utilizzare prodotti abrasivi né detergenti aggressivi.
 12. Assicurarsi di poter sempre accedere facilmente al cavo di alimentazione, alla spina o all'adattatore, per poter scollegare l'apparecchio dalla presa di corrente, se necessario.
 13. Non utilizzare l'apparecchio in prossimità dell'acqua. Evitare che entri in contatto con gocce o schizzi d'acqua. Non utilizzare l'apparecchio in un ambiente umido o bagnato.
 14. Scollegare l'apparecchio in caso di temporale o in caso di inutilizzo per un periodo prolungato.
 15. L'apparecchio può essere utilizzato dai bambini di età pari o superiore a 8 anni, nonché da persone con ridotte capacità fisiche, sensoriali o mentali o senza esperienza e conoscenze, a condizione che siano sorvegliati o abbiano ricevuto le istruzioni relative all'utilizzo dell'apparecchio in tutta sicurezza e ne comprendano i potenziali rischi. I bambini non devono giocare con l'apparecchio né con il cavo (rischio di strangolamento). La pulizia e la manutenzione non devono essere eseguite da bambini senza sorveglianza.
 16. L'apparecchio deve essere alimentato solamente a bassissima tensione di sicurezza, corrispondente alla marcatura sull'apparecchio.
 17. La batteria deve essere rimossa dall'apparecchio prima dello smaltimento. L'apparecchio deve essere scollegato dall'alimentazione quando si rimuove la batteria.
 18. Quando è in funzione, il prodotto deve trovarsi a una distanza minima di 20 cm dal corpo umano.
 19. L'apparecchio è destinato a un uso domestico; non utilizzarlo all'aperto.



Il simbolo del fulmine all'interno di un triangolo equilatero avverte gli utilizzatori della presenza, all'interno dell'apparecchio, di tensioni elettriche pericolose non isolate e sufficientemente potenti da costituire un rischio di folgorazione.



Il punto esclamativo all'interno di un triangolo indica la presenza di istruzioni importanti relative al funzionamento e alla manutenzione (riparazione) nella documentazione che accompagna l'apparecchio.

Materiale di Classe II	
Corrente continua	
Corrente alternata	
Solamente per uso interno	

Contenuto della confezione

- Diffusore acustico luminoso
- Cavo di ricarica
- Cavo AUX
- Manuale utente
- Telecomando
- Microfono con filo
- Adattatore CA

Comandi e ingressi

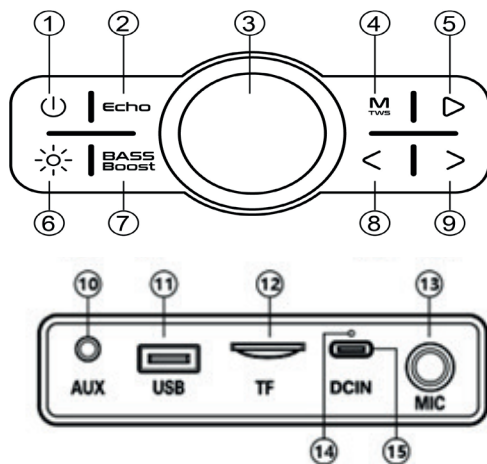
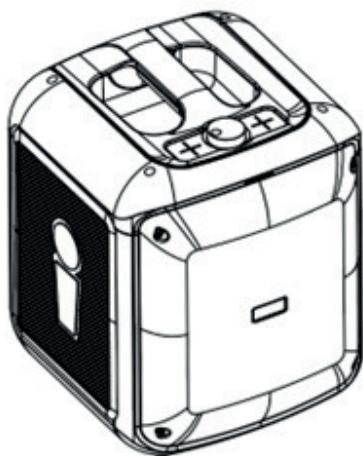

Caratteristiche del prodotto

1. **【⏻】** : Pressione lunga per accendere/spegnere. (Tenere premuto 10 secondi per ripristinare le impostazioni di fabbrica).
2. **【ECO】** : Esercitare una breve pressione per attivare l'effetto eco.
3. **【VOLUME】** : Girare in senso antiorario per abbassare il volume e in senso orario per alzarlo.
4. **【M TWS】** : Esercitare una breve pressione per far scorrere le modalità. Bluetooth, AUX-in, USB, scheda micro-SD.

Pressione lunga per la funzione abbinamento.

5. **[▶]** : Esercitare una breve pressione per riprodurre o mettere in pausa. In modalità Bluetooth, tenere premuto il pulsante riproduzione per disconnettere direttamente Bluetooth.

6. **[☀]** : Luci accese predefinite, esercitare una breve pressione per far scorrere le diverse modalità di illuminazione. Tenere premuto per spegnere le luci, esercitare una breve pressione per riaccenderle.

7. **[BASS Boost]** : Esercitare una breve pressione per migliorare l'effetto dei bassi.

8. **[<]** : Esercitare una breve pressione per tornare al brano precedente. In modalità USB o scheda micro-SD, tenere premuto per il riavvolgimento rapido.

9. **[>]** : Esercitare una breve pressione per passare al brano successivo. In modalità USB o scheda micro-SD, tenere premuto per l'avanzamento rapido.

10. **[AUX]** : Ingresso audio AUX.

11. **[USB]** : Inserire un supporto USB per riprodurre brani musicali in MP3 (capacità massima di lavoro per USB di 64 GB, non funziona oltre i 64 GB).

12. **[TF]** : Inserire una scheda micro-SD per riprodurre brani musicali in MP3 (capacità massima di lavoro per scheda micro-SD di 64 GB, non funziona oltre i 64 GB).

13. **[MIC]** : Collegare un microfono con filo per la modalità karaoke.

14. **[Spia di ricarica]** : Durante la ricarica la spia rossa è accesa, si spegne quando la ricarica è completata.

15. **[DC IN]** : Porta di ricarica: collegare un cavo di ricarica USB-C all'adattatore CA per la ricarica.

Funzionamento della connessione Bluetooth

Accendere per entrare nella modalità Bluetooth. Cercare quindi PARTYBTHPMAX tra le impostazioni del dispositivo mobile Bluetooth. Nel caso in cui un messaggio richieda la password di abbinamento, inserire 0000 e cliccare per confermare la connessione.

Funzionamento della connessione in abbinamento

1. In modalità Bluetooth, tenere premuto il pulsante M/TWS su tutti i diffusori acustici contemporaneamente. Viene emesso un segnale sonoro. Connettere quindi il dispositivo (telefono, tablet, ecc.) a PARTYBTHPMAX. Tenere premuto di nuovo per disconnettere l'abbinamento.

2. La distanza ottimale di connessione tra due diffusori acustici Bluetooth è di circa 5 metri.

Funzionamento della registrazione

1. Inserire una scheda micro-SD o un supporto USB.

2. Inserire un microfono con filo.

3. Esercitare una breve pressione sul pulsante Registrazione per cominciare a registrare la propria voce. Esercitare nuovamente una breve pressione per fermare la registrazione e ascoltarla. È possibile navigare tra le registrazioni con i pulsanti << e >>, ed eliminare una registrazione tenendo premuto il pulsante Registrazione per 5 secondi. Per tornare alla modalità riproduzione USB o Bluetooth, premere il pulsante Mode. Nota: Questa modalità NON registra brani musicali.

Istruzioni per la ricarica

1. Per preservare le prestazioni della batteria, evitare di utilizzare il prodotto durante la ricarica.
2. Utilizzare il caricabatteria da 18 W collegato con il cavo di ricarica USB-C per ricaricare l'apparecchio. Durante la ricarica la spia rossa è accesa, si spegne quando la ricarica è completata.
3. Se il livello della batteria è inferiore al 15%, viene emesso un allarme di batteria scarica.

Telecomando

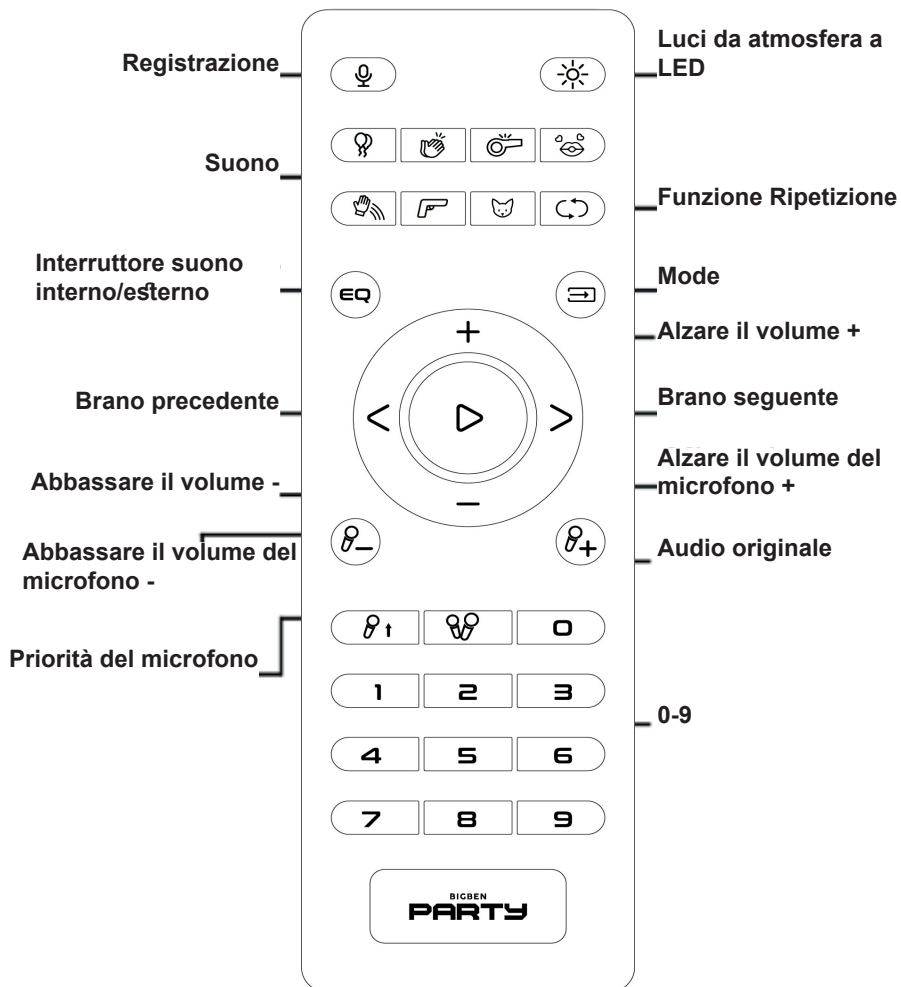

1. In circostanze normali, il telecomando va utilizzato entro il raggio d'azione, cioè circa 6 metri e a 30 gradi dal sensore dell'apparecchio.
2. Utilizzare il telecomando puntandolo in direzione del sensore dell'apparecchio. Non devono frapporsi ostacoli tra il telecomando e l'apparecchio.
3. Se il sensore dell'apparecchio si trova in una posizione molto illuminata, i comandi del telecomando potrebbero funzionare in maniera non corretta. In questo caso, spostare l'apparecchio per evitare l'esposizione diretta.
4. Verificare periodicamente le pile del telecomando e sostituirle se necessario. Non mescolare pile nuove e usate nel telecomando.

Risoluzione dei problemi

1. L'apparecchio si spegne automaticamente appena è acceso.

La batteria è scarica, ricaricarla completamente prima dell'uso.

2. L'apparecchio si spegne o si riavvia in automatico.

La batteria è scarica, ricaricarla completamente prima dell'uso.

3. La spia della ricarica non si accende e non c'è ricarica.

Verificare che il cavo di ricarica sia collegato correttamente e non sia danneggiato. Utilizzare l'adattatore 18 W per ricaricare l'apparecchio.

4. Il diffusore acustico resta muto in modalità Bluetooth.

Verificare che Bluetooth sia associato correttamente, che l'apparecchio Bluetooth sia in modalità riproduzione e che il volume non sia regolato al minimo.

5. Il diffusore acustico resta muto in modalità micro-SD/USB

Controllare che la scheda micro-SD o la chiavetta USB siano inserite correttamente nella porta giusta, che il formato musicale della scheda micro-SD o della chiavetta USB sia adeguato (Nota: le schede micro-SD/chiavi USB riproducono soprattutto file audio compressi MP3 e i file audio WMA Lossless) e che il volume dell'apparecchio non sia regolato al minimo.

6. La registrazione non funziona

Controllare lo spazio sulla scheda micro-SD o sulla chiavetta USB, ed eliminare file per liberare spazio se necessario. Per registrare scegliere modalità scheda micro-SD o chiavetta USB, inserire un microfono con filo o accendere il microfono senza fili.

7. La registrazione non può essere cancellata

Collegare la chiavetta USB al computer per gestire ed eliminare le cartelle.

8. L'audio della registrazione è troppo basso o sono presenti rumori di fondo

Alzare il volume di uscita del microfono.

9. Si mette in modalità risparmio energetico, si spegne automaticamente

In modalità Bluetooth, se il diffusore acustico non è collegato a dispositivi Bluetooth e non vengono eseguiti interventi per 15 minuti, questo si mette in modalità risparmio energetico e si spegne automaticamente.

Specifiche tecniche

Alimentazione: 5 V---3 A / 12 V --1,5 A / 9V—2 A

Potenza RMS: 30 W/Tweeter, 10 W/Woofers

Risposta in frequenza: 45Hz-18KHz

S/N: ≥ 85 dB

Batteria: 3,7 V 18650 6000 mAh

Dimensioni del prodotto: 264 x 283 x 329 mm

AVVERTENZA: Rischio di danni all'udito





Prima di collegare la cuffia all'apparecchio audio, impostare un volume basso.

Evitare un volume troppo alto, specialmente per periodi prolungati o in caso di utilizzo frequente. Un volume elevato può causare danni permanenti all'udito.

Avvertenza relativa alle batterie

Il prodotto contiene una o più batterie.

- Utilizzare correttamente le batterie per evitare lesioni o incendi causati da perdite, surriscaldamento, esplosione, erosione o altri danni.
- Conservare e tenere le batterie nuove e usate fuori dalla portata dei bambini o di altre persone vulnerabili. Se il vano batteria non si chiude correttamente, evitare di usare il prodotto.
- Se il liquido della batteria alcalina entra in contatto con la pelle e/o gli occhi, sciacquarli immediatamente con acqua pulita e consultare un medico.
- Se il liquido della batteria alcalina fuoriesce, asciugarlo con un panno e sostituire la batteria con una nuova.
- Non inghiottire la/e batteria/e. Se una batteria viene ingerita, può provocare gravi ustioni interne in sole 2 ore e causare la morte. Se le batterie vengono ingerite, contattare immediatamente un centro antiveleni e richiedere assistenza medica.
- Utilizzare batterie AA Ni-MH, alcaline o al litio.
- Non caricare le batterie. La carica di batterie non ricaricabili provoca l'emissione di gas e/o di calore, che possono provocare esplosioni e/o incendi.
- Non utilizzare diversi tipi di batterie o batterie nuove e usate allo stesso tempo.
- Inserire le batterie con la corretta polarità (+ e -).
- Non mettere in contatto gli stessi poli delle batterie.
- Rimuovere prontamente le batterie scariche. La batteria potrebbe esplodere se non viene sostituita correttamente o se l'apparecchio non viene utilizzato per molto tempo.
- Sostituire la batteria con una dello stesso tipo o equivalente.
- Le batterie (o il pacco di pile o batterie) non devono essere esposte a calore eccessivo, come luce del sole, fuoco, ecc.
- Non riscaldare le batterie e non gettarle nel fuoco o nell'acqua.
- Non rimuovere le batterie con pinze metalliche né usare oggetti metallici come la punta di una penna o delle pinze. Non deformare, schiacciare o forare le batterie.
- Non smontare le batterie.
- Ricoprire le estremità delle batterie con del nastro adesivo per evitare l'esplosione e la combustione quando le si smaltisce.
- Smaltire le batterie nel rispetto dell'ambiente
- Non gettare le batterie tra i normali rifiuti domestici.
- Per lo smaltimento delle batterie, rispettare la relativa normativa locale vigente.

 AVVERTENZA RELATIVA ALLA BATTERIA	
TENERE FUORI DALLA PORTATA DEI BAMBINI L'ingestione può causare ustioni chimiche, perforazione dei tessuti molli e portare alla morte. Ustioni gravi possono insorgere a 2 ore dall'ingestione. Consultare subito un medico.	

Nota: la distanza massima di connessione è di circa 10 metri. Posizionare l'altoparlante Bluetooth il più vicino possibile all'apparecchio per evitare interferenze.

In un ambiente con scariche elettrostatiche, l'apparecchio potrebbe spegnersi. L'utilizzatore dovrà quindi ricaricare la batteria e resettare l'apparecchio.

Tutela dell'ambiente



Il prodotto è progettato e realizzato con materiali e componenti di alta qualità, che possono essere riciclati e riutilizzati.

Prestare attenzione all'impatto ambientale legato allo smaltimento delle batterie.



Quando il simbolo di un bidone con rotelle barrato accompagna il prodotto, significa che il prodotto risponde alla Direttiva europea 2002/96/CE. Informarsi sul sistema locale di raccolta differenziata per i prodotti elettrici ed elettronici. Agire rispettando le normative locali e non smaltire i prodotti usati nei normali rifiuti domestici. Il corretto smaltimento di questo prodotto contribuisce a prevenire potenziali conseguenze negative sull'ambiente e sulla salute dell'uomo.

Informazioni complementari

- Il termine, il marchio e il logo Bluetooth®, sono marchi registrati di proprietà di Bluetooth SIG, Inc. e qualsiasi uso di tali marchi da parte di Bigben Interactive è soggetto a licenza. Altri marchi e nomi commerciali sono di proprietà dei rispettivi proprietari.
- Prodotto realizzato e venduto sotto la responsabilità di Bigben Interactive.
- Tutti i prodotti, servizi, denominazioni sociali, marchi, nomi commerciali, nomi di prodotti e loghi ivi indicati sono di proprietà dei rispettivi titolari.

Dichiarazione di conformità

- Con la presente, Bigben Interactive dichiara che l'apparecchiatura radio del tipo PARTYBTHPMAX è conforme alla direttiva 2014/53/UE. Il testo completo della dichiarazione UE di conformità è disponibile al seguente link: <https://www.bigbeninteractive.it/supporto-tecnico/>

Garanzia

Il prodotto è garantito da Bigben per un periodo di due anni dalla data di acquisto ad esclusione dei Paesi dello Spazio economico europeo, dove il periodo di garanzia viene esteso. Si raccomanda di conservare lo scontrino o la ricevuta in caso di reclamo. La garanzia copre i guasti dovuti a materiale difettoso, elemento mancante o vizio di fabbricazione. In questo caso contattare l'assistenza tecnica. Per qualsiasi problema relativo a un prodotto difettoso, rivolgersi al punto vendita presentando scontrino o ricevuta. La garanzia non copre problemi derivanti da un utilizzo non conforme.

Servizio assistenza

Per qualsiasi informazione, potete contattare il nostro servizio assistenza, ma vi consigliamo di raccogliere prima tutte le informazioni inerenti il problema riscontrato e il prodotto.

Email: tecnico@metronic.com / Tel.: 02 94 94 36 91

Distribuito da Metronic s.r.l

Via Marconi 31, 20071 Vermezzo con Zelo (MI), Italia

Prodotto in Cina

Prodotto da BIGBEN INTERACTIVE SA

396, Rue de la Voyette

CRT2 – FRETIN

CS 90414

59814 LESQUIN Cedex - Francia

www.bigben.eu



Fabricant : Bigben Interactive FRANCE

396, Rue de la Voyette, C.R.T. 2, Fretin,
CS90414 - 59814 Lesquin Cedex, France

Vertrieben von Bigben Interactive DEUTSCHLAND GmbH

Walter Gropius Str. 28, 50126 Bergheim, Deutschland

Distribué par Bigben Interactive Belgium s.a./n.v.

Boulevard d'Angleterre 2 / Bte 4
1420 Braine l'Alleud

Gedistribueerd door Bigben Interactive NEDERLAND b.v.

's-Gravelandseweg 80, 1217 EW Hilversum, Nederland

Distribuido por Lineas Omenex Metronic S.L.

Pól. Ind. Can Salvatella – Avda. Arraona 54-56
08210 Barberà del Vallès (BCN) - España

Distribuito da Metronic Italia s.r.l

via Marconi 31, 20071 Vermezzo con Zelo (MI), Italia

FABRIQUÉ EN CHINE / MADE IN CHINA

HOTLINE

FRANCE, du lundi au vendredi (sauf jours fériés) :
9h00-18h00 ou support@bigben.fr

 **N°Cristal 09 69 39 79 59**

APPEL NON SURTAXE

DEUTSCHLAND, Montag bis Freitag von

09:00 bis 18:00 Uhr (außer an Feiertagen)

Tel.: 02271-9047997

Mail: support@bigben-interactive.de

BELGIQUE, customerservice@bigben-interactive.be

NEDERLAND, customerservice@bigben-interactive.nl

ESPAÑA, soporte@metronic.com

Tel.: 93 713 26 25

ITALIA, tecnico@metronic.com

Tel. : 02 94 94 36 91

www.bigben.eu

BIGBEN PARTY

PT

PARTYBTHPMAX

Coluna luminosa



INSTRUÇÕES DE FUNCIONAMENTO

ANTES DE UTILIZAR ESTE APARELHO, LEIA ATENTAMENTE ESTE MANUAL DE INSTRUÇÕES E GUARDE-O PARA CONSULTA POSTERIOR.

Iniciação	42	Telecomando	46
Advertências e instruções de segurança	42	Resolução de problemas	47
O que está na caixa?	44	Especificações técnicas	47
Controlos e entradas	44	Aviso relativo às pilhas	48
Características do produto	44	Proteção do ambiente	49
Funcionamento da conexão Bluetooth	45	Informações complementares	49
Funcionamento da gravação	45	Declaração de conformidade	49
Instruções de carregamento	46		

Iniciação

- Tire o aparelho da caixa.
- Retire todos os materiais da embalagem do produto.
- Coloque os materiais da embalagem na caixa ou elimine-os em segurança respeitando as instruções de reciclagem presentes na embalagem do aparelho.

Advertências e instruções de segurança

Deve ter lido e compreendido todas as instruções antes de utilizar este aparelho. Em caso de danos resultantes do incumprimento das instruções, a garantia não se aplica.

1. Nunca retire o compartimento deste aparelho.
2. Nunca coloque este aparelho por cima de outro equipamento elétrico.
3. Proteja o fio de alimentação de forma a evitar pisá-lo ou prendê-lo, especialmente ao nível das tomadas e do ponto de saída do aparelho. Verifique se a tensão de alimentação corresponde à tensão indicada na placa situada na parte traseira do aparelho. Quando desligar a tomada, retire sempre a ficha da tomada. Nunca puxe pelo próprio cabo de alimentação. Antes de ligar a tomada, certifique-se de que efetuou todas as ligações.



4. Utilize apenas equipamentos/acessórios recomendados pelo fabricante.
5. Confie todas as reparações do aparelho a reparadores qualificados. É necessária uma reparação quando o aparelho estiver danificado, de qualquer forma, nomeadamente:
 - se o cabo de alimentação estiver danificado;
 - em caso de derrame de líquidos ou de inserção de objetos no aparelho;
 - em caso de exposição do aparelho à chuva ou à humidade;
 - se o aparelho não funcionar normalmente;
 - ou se o aparelho tiver caído ou sofrido um choque.
6. A placa de características encontra-se na parte inferior do aparelho.
7. Nunca bloqueie os orifícios de ventilação.
8. Certifique-se de que dispõe de espaço suficiente para garantir a ventilação. Coloque o produto numa superfície estável.
9. Este aparelho deve ser utilizado num ambiente ameno, protegido da luz direta do sol, das chamas fortes ou do calor, dos aparelhos de aquecimento, dos fogões ou de qualquer outro aparelho (incluindo amplificadores) que geram calor. Não o instale perto de fontes de calor.





10. As baterias (conjunto de baterias ou pilhas instaladas) não devem ser expostas a um calor excessivo, como raios de sol, um incêndio, etc.
11. Desligue sempre o aparelho antes de limpá-lo. Não lubrifique este aparelho. Limpe-o com um pano macio. Não utilize produtos abrasivos nem produtos de limpeza agressivos.
12. Certifique-se de que consegue aceder facilmente ao fio de alimentação, à ficha ou ao adaptador, para poder desligar este aparelho da tomada elétrica, se necessário.
13. Não utilize este aparelho próximo de um ponto de água. Não deve entrar em contacto com gotas nem salpicos. Não utilize este aparelho num ambiente húmido ou molhado.
14. Desligue este aparelho em caso de trovoadas ou se não o utilizar durante um longo período de tempo.
15. Este aparelho pode ser utilizado por crianças com idade igual ou superior a 8 anos e por pessoas com capacidades físicas, sensoriais e mentais reduzidas ou com falta de experiência ou de conhecimentos, caso sejam supervisionados ou tenham recebido instruções sobre a utilização do aparelho em total segurança e caso tenham compreendido os riscos associados. As crianças não devem brincar com o aparelho, nem com o cabo (risco de asfixia). A limpeza e a manutenção não devem ser realizadas por crianças sem vigilância.
16. Este aparelho deve ser alimentado apenas sob a muito baixa tensão de segurança correspondente à marcação no aparelho.
17. A bateria deve ser retirada do aparelho antes de eliminá-lo. O aparelho deve estar desligado da corrente quando retirar a bateria.
18. O produto deve estar a uma distância mínima de 20 cm do corpo humano quando estiver em funcionamento.
19. Este aparelho está reservado a um uso doméstico; não o utilize no exterior.



O símbolo do relâmpago num triângulo equilátero avisa os utilizadores para a presença, dentro do aparelho, de tensões elétricas perigosas não isoladas suficientemente potentes para apresentar um risco de eletrocussão.



O ponto de exclamação num triângulo indica a presença de instruções importantes relativas ao funcionamento e à manutenção (reparação) na documentação que acompanha o aparelho.

Material de classe II	
Corrente contínua	
Corrente alternada	
Apenas para uso no interior	

O que está na caixa?

- Coluna luminosa
- Cabo de carregamento
- Cabo AUX
- Manual de utilização
- Telecomando
- Microfone com fios
- Adaptador de rede

Controlos e entradas

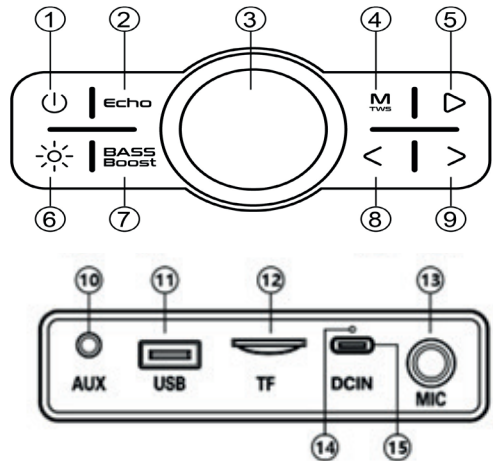
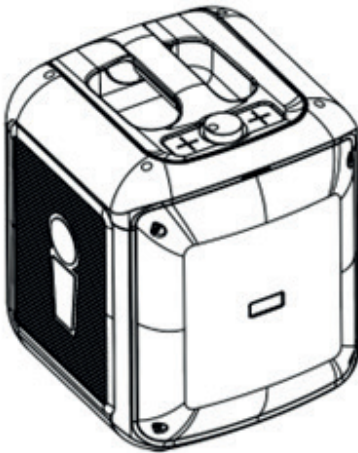

Características do produto

1. **[⏻]** : Carregue continuamente para ligar/desligar. (Carregue continuamente durante 10 segundos para repor as configurações de fábrica).
2. **[ECO]** : Carregue brevemente para ativar o efeito de eco.
3. **[VOLUME]** : Rode no sentido contrário ao dos ponteiros do relógio para baixar o volume e no sentido dos ponteiros do relógio para aumentar.
4. **[M TWS]** : Carregue brevemente para percorrer os modos. Bluetooth, AUX-in, USB, cartão micro-SD.

Carregue continuamente para a função de emparelhamento.

5. **【▶】** : Carregue brevemente para reproduzir/colocar em pausa.

No modo Bluetooth, carregue continuamente no botão de reprodução para desconectar diretamente a conexão bluetooth.

6. **【☀️】** : Iluminação ligada por defeito, Carregue brevemente para percorrer os diferentes modos de iluminação. Carregue longamente para desligar a iluminação, carregue brevemente para voltar a ligar.

7. **【BASS Boost】** : Carregue brevemente para melhorar o efeito dos graves.

8. **【<】** : Carregue brevemente para voltar para a faixa anterior. No modo USB ou cartão micro-SD, mantenha premido para retroceder rapidamente.

9. **【>】** : Carregue brevemente para passar para a faixa seguinte. No modo USB ou cartão micro-SD, mantenha premido para avançar rapidamente.

10. **【AUX】** : Entrada áudio AUX.

11. **【USB】** : Insira um suporte USB para reproduzir a música em MP3 (capacidade de trabalho máxima para o USB de 64 GB, não funciona acima de 64 GB).

12. **【TF】** : Insira um cartão SD para reproduzir a música em MP3 (capacidade de trabalho máxima para o cartão micro-SD de 64 GB, não funciona acima de 64 GB).

13. **【MICROFONE】** : Ligue um microfone com fios para o modo karaoke.

14. **【Indicador de carregamento】** : O indicador vermelho está ligado durante o carregamento e apaga-se quando o carregamento estiver terminado.

15. **【DC IN】** : Porta de carregamento: ligue um cabo de carregamento USB-C ao adaptador de rede para o carregamento.

Funcionamento da conexão Bluetooth

Ligue para entrar no modo Bluetooth. Depois, procure PARTYBTHPMAX nas configurações do seu aparelho móvel Bluetooth. Caso lhe seja solicitada uma palavra-passe, insira «0000» e clique em confirmar a conexão.

Funcionamento da conexão de emparelhamento

1. No modo Bluetooth, carregue continuamente no botão M/TWS de cada uma das colunas ao mesmo tempo. Ouvirá um sinal. De seguida, ligue o seu dispositivo (telemóvel, tablet, etc.) ao PARTYBTHPMAX. Carregue de novo continuamente para desconectar o emparelhamento.

2. A distância ideal de conexão entre duas colunas Bluetooth é de cerca de 5 metros.

Funcionamento da gravação

1. Insira um cartão micro-SD ou um suporte USB.

2. Insira um microfone com fios.

3. Carregue brevemente no botão Gravação para começar a gravar a sua voz. Carregue de novo brevemente para parar a gravação e ouvir. Pode percorrer as gravações com a ajuda dos botões << e >>, e apagar uma gravação mantendo o botão de gravação premido durante 5 seg. Para voltar a modo leitor USB ou Bluetooth, carregue no botão Modo.

Observação: Este modo NÃO grava música.

Instruções de carregamento

1. Para preservar os desempenhos da bateria, evite utilizar o produto durante o carregamento.
2. Utilize o carregador 18 W conectado com o cabo de carregamento USB-C para carregar o aparelho. O indicador vermelho está ligado durante o carregamento e apaga-se quando o carregamento estiver terminado.
3. Se o nível de bateria for inferior a 15 %, um alarme de bateria fraca começa a tocar.

Telecomando

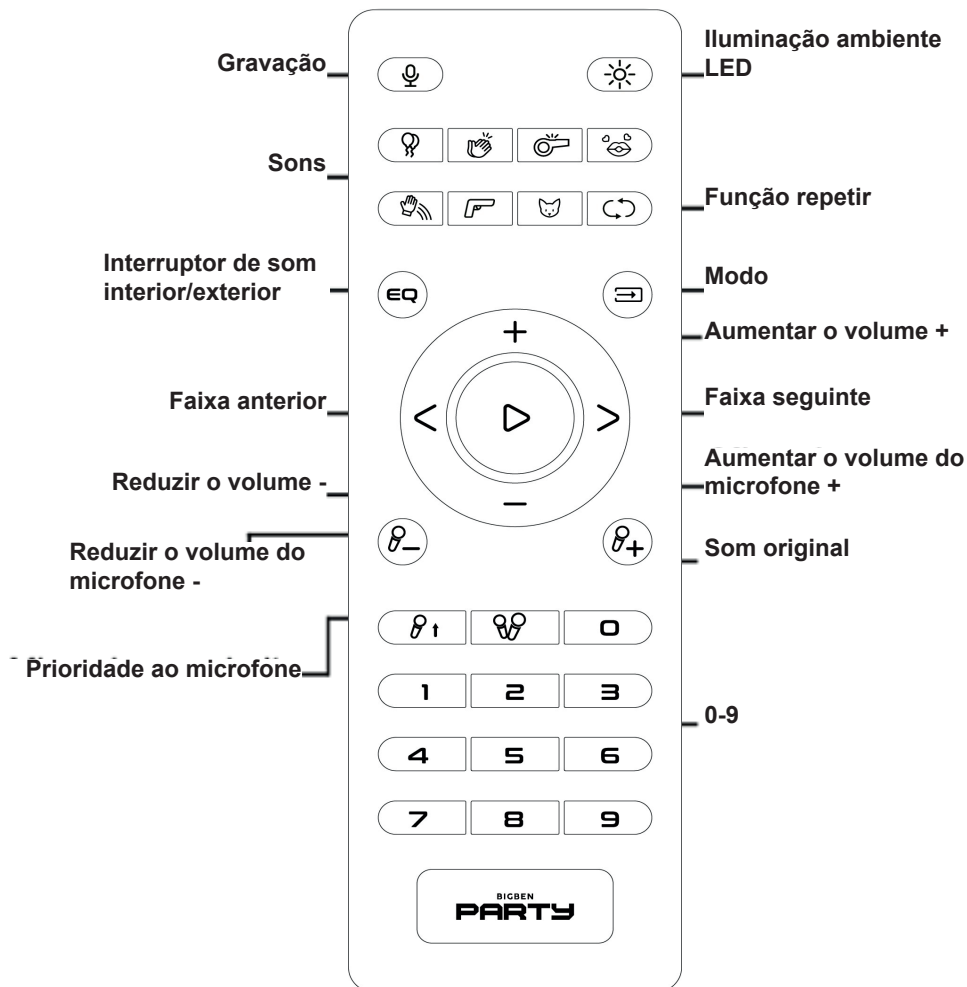

1. Em circunstâncias normais, o telecomando deve ser utilizado no alcance de recepção, ou seja, a cerca de 6 metros e 30 graus do sensor de recepção do aparelho.
2. Ao utilizar o telecomando, aponte para o sensor de recepção do aparelho. Não devem existir obstáculos entre o telecomando e o aparelho.
3. Se o sensor de recepção do aparelho estiver posicionado sob uma forte iluminação, os controles do telecomando podem funcionar mal. Neste caso, mude o aparelho para evitar a exposição direta.
4. Verifique regularmente as pilhas do telecomando e substitua-as se necessário. Nunca misture pilhas novas e usadas no telecomando.

Resolução de problemas

1. O aparelho desliga-se automaticamente se estiver ligado.

A bateria está fraca, carregue-a completamente antes da utilização.

2. O aparelho desliga-se ou reinicia automaticamente.

A bateria está fraca, carregue-a completamente antes da utilização.

3. Não está a carregar quando o indicador de carregamento não acende.

Certifique-se de que o cabo de carregamento está corretamente ligado e que não está danificado. Utilize o adaptador 18 W para carregar o aparelho.

4. A coluna permanece em silêncio no modo Bluetooth.

Certifique-se de que o Bluetooth está devidamente emparelhado, que o aparelho Bluetooth está em modo de reprodução e que o volume não está no mínimo.

5. A coluna permanece em silêncio no modo micro-SD/USB

Verifique se o cartão micro-SD ou a pen USB está corretamente colocado na entrada correta, se o formato de música do cartão micro-SD ou da pen USB é adequado (Nota: os cartões micro-SD/pens USB reproduzem sobretudo ficheiros áudio comprimidos MP3 e ficheiros áudio WMA Lossless) e se o volume do aparelho não está no mínimo.

6. A gravação não funciona

Verifique o espaço no cartão micro-SD ou na pen USB e elimine ficheiros para libertar espaço se necessário. Para a gravação, deve estar no modo cartão micro-SD ou pen USB e inserir um microfone com fios ou ligar um microfone sem fios.

7. A gravação não pode ser eliminada

Ligue a pen USB a um computador para gerir e eliminar os ficheiros.

8. O som da gravação é muito baixo ou apresenta ruídos de interferência

Aumente o volume de saída do microfone.

9. Passa para o modo de poupança de energia, desligando-se automaticamente

No modo Bluetooth, se a coluna não estiver ligada a nenhum aparelho Bluetooth e se não houver qualquer ação durante 15 minutos, a coluna passa para o modo de poupança de energia e desliga-se automaticamente.

Especificações técnicas

Alimentação: 5 V---3 A / 12 V --1,5 A / 9 V—2 A

Potência RMS: 30 W/Tweeter, 10 W/Woofers

Resposta de frequência: 45 Hz-18 KHz

S/N: ≥ 85 dB

Bateria: 3,7 V 18650 6000 mAh

Dimensões do produto: 264 x 283 x 329 mm

ATENÇÃO: risco de lesões auditivas





Regule o nível de som para um nível baixo no aparelho de reprodução, antes de ligar os auscultadores à fonte de som.

Evite um volume de som demasiado elevado, especialmente durante um tempo prolongado ou numa utilização frequente. Um volume de som demasiado alto pode causar danos auditivos permanentes.

Aviso relativo às pilhas

Este produto contém uma ou várias pilhas.

- Utilize as pilhas corretamente para evitar qualquer ferimento ou um incêndio causado por uma fuga, um sobreaquecimento, uma explosão, uma erosão ou qualquer outro dano.
- Mantenha as pilhas novas e usadas fora do alcance das crianças ou de qualquer pessoa vulnerável. Se o compartimento das pilhas não fechar bem, deixar de utilizar o produto.
- Se o líquido de uma pilha alcalina entrar em contacto com a pele e/ou os olhos, lave-os imediatamente com água limpa e consulte um médico.
- Na ocorrência de uma fuga de líquido da pilha alcalina, limpe o líquido com um pano e substitua a pilha por uma nova.
- Não engolir a(s) pilha(s). Se a pilha tipo botão for engolida, pode provocar queimaduras internas graves em apenas 2 horas e causar morte. Se a pilha for engolida, contacte imediatamente um centro de informação antivenenos e consulte um médico.
- Utilize pilhas AA Ni-MH, alcalinas ou de lítio.
- Não carregue estas pilhas. O carregamento de pilhas não recarregáveis provoca emissões de gás e/ou de calor que podem provocar explosões e/ou incêndios.
- Não utilize diferentes tipos de pilhas ou pilhas novas e antigas em simultâneo.
- Insira as pilhas de acordo com a polaridade (+ e -) correta.
- Não coloque em contacto os mesmos polos das pilhas.
- Retire rapidamente as pilhas gastas. Risco de explosão da pilha caso esta não seja corretamente substituída ou caso o aparelho não seja utilizado durante algum tempo.
- Substitua a pilha por um modelo idêntico ou equivalente.
- As pilhas (ou conjunto de pilhas ou baterias) não devem ser expostas a um calor excessivo, como raios de sol, um incêndio, etc.
- Não aqueça as pilhas e não as elimine no fogo ou na água.
- Não retire as pilhas com pinças metálicas e não utilize objetos metálicos, tal como a ponta de uma caneta ou pinças. Evite deformar, esmagar e perfurar as pilhas.
- Não desmonte as pilhas.
- Tape as extremidades das pilhas com fita adesiva para evitar explosões e a combustão ao eliminá-las.
- Pense no ambiente no momento de eliminar as pilhas
- Não elimine as pilhas com o lixo doméstico.
- No momento da eliminação das pilhas, respeite a regulamentação local em vigor em matéria de eliminação.

 AVISO DA BATERIA	
MANTER FORA DO ALCANCE DAS CRIANÇAS Engolir pode provocar queimaduras químicas, perfuração dos tecidos moles e morte. Podem ocorrer queimaduras graves no prazo de 2 horas após a ingestão. Consulte um médico imediatamente.	

Nota: a distância de ligação máxima é de cerca de 10 metros. Coloque a sua coluna Bluetooth o mais próximo possível do aparelho para evitar a perturbação da ligação.

Num ambiente com descargas eletrostáticas, o aparelho poderá desligar-se. Para isso, o utilizador deve recarregar a bateria e reiniciar o aparelho.

Proteção do ambiente



O seu produto foi concebido e fabricado com materiais e componentes de elevada qualidade, que podem ser reciclados e reutilizados. Importa chamar a atenção para os aspetos ambientais da eliminação das baterias.



Quando o símbolo do caixote do lixo com uma cruz estiver presente num produto, isso significa que o produto está abrangido pela Diretiva Europeia 2002/96/CE. Informe-se sobre o sistema local de recolha seletiva de produtos elétricos e eletrónicos. Aja em conformidade com as regras locais e não elimine os seus produtos antigos juntamente com o lixo doméstico. A eliminação deste produto ajuda a evitar potenciais consequências negativas para o meio ambiente e para a saúde humana.

Informações complementares

- A palavra Bluetooth®, a marca e o logotipo são marcas registadas pertencentes à Bluetooth SIG, Inc. e qualquer utilização destas marcas por parte da Bigben Interactive ocorre com licença. As outras marcas e nomes comerciais pertencem aos seus respetivos proprietários.
- Este produto é fabricado e vendido sob a responsabilidade da Bigben Interactive.
- Quaisquer outros produtos, serviços, denominações sociais, marcas, designações comerciais, nomes de produtos e logotipos referido no presente são da propriedade dos respetivos titulares.

Declaração de conformidade

- Pela presente, a Bigben Interactive declara que o equipamento radioelétrico do tipo PARTYBTHPMAX está em conformidade com a diretiva 2014/53/UE. O texto completo da declaração UE de conformidade está disponível no seguinte endereço eletrónico: www.bigben.fr/support

Garantia

Este produto é garantido pela Bigben durante 2 anos a partir da data de compra, salvo nos países do Espaço Económico Europeu que ofereçam uma garantia de maior duração. Recomendamos que conserve o seu talão de compra para uma eventual reclamação. A garantia cobre as avarias devidas a material defeituoso, a um elemento em falta ou a um defeito de fabrico. Neste caso, contacte o apoio técnico: Para qualquer problema com um produto defeituoso, contacte o estabelecimento onde adquiriu o produto, munido do seu talão. A garantia não cobre problemas de utilização não-conforme.

Support

Para mais informações poderá contactar o nosso serviço Support, mas recomendamos que antes recolha o máximo de informações sobre o problema que encontrar neste produto.

Email : support@bigben.fr

Fabricado na China

Fabricado por BIGBEN INTERACTIVE SA

396, Rue de la Voyette

CRT2 – FRETIN

CS 90414

59814 LESQUIN Cedex - França

www.bigben.eu



Fabricant : Bigben Interactive FRANCE

396, Rue de la Voyette, C.R.T. 2, Fretin,
CS90414 - 59814 Lesquin Cedex, France

Vertrieben von Bigben Interactive DEUTSCHLAND GmbH

Walter Gropius Str. 28, 50126 Bergheim, Deutschland
Distribuído por Bigben Interactive Belgium s.a./n.v.

Boulevard d'Angleterre 2 / Bte 4
1420 Braine l'Alleud

Gedistribueerd door Bigben Interactive NEDERLAND b.v.

's-Gravelandseweg 80, 1217 EW Hilversum, Nederland

Distribuido por Lineas Omenex Metronic S.L.

Pol. Ind. Can Salvatella – Avda. Arraona 54-56
08210 Barberà del Vallès (BCN) - España

Distribuito da Metronic Italia s.r.l

via Marconi 31, 20071 Vermezzo con Zelo (MI), Italia

FABRIQUÉ EN CHINE / MADE IN CHINA

HOTLINE

FRANCE, du lundi au vendredi (sauf jours fériés) :
9h00-18h00 ou support@bigben.fr

 **N°Cristal 09 69 39 79 59**

APPEL NON SURTAXE

DEUTSCHLAND, Montag bis Freitag von

09:00 bis 18:00 Uhr (außer an Feiertagen)

Tel.: 02271-9047997

Mail: support@bigben-interactive.de

BELGIQUE, customerservice@bigben-interactive.be

NEDERLAND, customerservice@bigben-interactive.nl

ESPAÑA, soporte@metronic.com

Tel.: 93 713 26 25

ITALIA, tecnico@metronic.com

Tel. : 02 94 94 36 91

www.bigben.eu

BIGBEN PARTY

DE

PARTYBTHPMAX

Lichtlautsprecher



BEDIENUNGSANLEITUNG

LESEN SIE DIESE ANLEITUNG BITTE VOR GEBRAUCH DES GERÄTS
SORGFÄLTIG DURCH UND BEWAHREN SIE SIE ZUR SPÄTEREN
EINSICHTNAHME AUF.

Erste Schritte	52	Anweisungen zum Laden	56
Warnungen und Sicherheitshinweise	52	Fernbedienung	56
Verpackungsinhalt	54	Fehlerbehebung	57
Bedienelemente und Eingänge	54	Technische Spezifikationen	57
Produktmerkmale	54	Warnhinweis zu den Batterien	58
Funktionsweise der Bluetooth-Verbindung	55	Umweltschutz	59
Funktionsweise der Kopplung	55	Zusätzliche Informationen	59
Funktionsweise der Aufnahme	55	Konformitätserklärung	59

Erste Schritte

- Nehmen Sie das Gerät aus der Verpackung.
- Entfernen Sie alle Verpackungsmaterialien von dem Produkt.
- Verstauen Sie die Verpackungsmaterialien in dem Karton oder entsorgen Sie sie sicher gemäß den auf der Verpackung angegebenen Anweisungen zur Abfalltrennung.

Warnungen und Sicherheitshinweise

Es ist wichtig, dass Sie vor dem Gebrauch des Geräts alle Anweisungen gelesen und verstanden haben. Schäden, die durch die Nichtbeachtung der Anweisungen entstehen, sind nicht durch die Garantie gedeckt.



1. Das Gehäuse des Geräts niemals entfernen.
2. Stellen Sie dieses Gerät niemals auf andere elektrische Geräte.
3. Schützen Sie das Netzkabel so, dass Sie nicht darauf treten oder es eingeklemmt wird, insbesondere an den Steckern, Steckdosen und an der Stelle, an der das Gerät aus der Steckdose kommt. Überprüfen Sie, ob die Netzspannung der auf dem Schild auf der Rückseite des Geräts angegebenen Spannung entspricht. Ergreifen Sie zum Ziehen des Stromkabels immer den Stecker. Ziehen Sie niemals am Kabel selbst. Vergewissern Sie sich vor dem Anschließen des Netzsteckers, dass alle anderen Anschlüsse hergestellt wurden.
4. Verwenden Sie ausschließlich vom Hersteller empfohlene Geräte/Zubehörteile.
5. Lassen Sie alle Reparaturen von entsprechend qualifiziertem Fachpersonal durchführen. Eine Reparatur ist erforderlich, wenn das Gerät in irgendeiner Weise beschädigt wurde, insbesondere:
 - wenn das Stromkabel beschädigt ist;
 - wenn Flüssigkeiten in das Gerät eingedrungen sind oder wenn Gegenstände in das Gerät eingeführt wurden;
 - wenn das Gerät Regen oder Feuchtigkeit ausgesetzt wurde;
 - wenn das Gerät nicht ordnungsgemäß funktioniert;
 - oder wenn das Gerät heruntergefallen ist oder einen Stoß erlitten hat.
6. Das Typenschild befindet sich auf der Unterseite des Geräts.
7. Blockieren Sie niemals die Lüftungsöffnungen.
8. Achten Sie darauf, dass genügend Freiraum für die Belüftung vorhanden ist. Stellen Sie das Produkt auf eine stabile Oberfläche.
9. Das Gerät muss in temperierter Umgebung benutzt werden. Vor direkter

- Sonneneinstrahlung, offenen Flammen oder Hitze schützen. Auf ausreichenden Abstand zu Heizungen, Öfen oder anderen Geräten (einschließlich Verstärkern), die Wärme erzeugen, achten. Nicht in der Nähe von Wärmequellen installieren.
- Die Batterien (Akkublock oder eingebaute Batterien) vor übermäßiger Hitze wie z. B. Sonnenlicht, Feuer usw. schützen.
 - Das Gerät vor der Reinigung vom Stromnetz trennen. Keine Teile dieses Geräts schmieren. Das Gerät mit einem weichen Tuch reinigen. Verwenden Sie keine Scheuermittel oder aggressiven Reinigungsmittel.
 - Vergewissern Sie sich, dass Stromkabel, Stecker oder Adapter stets ungehindert zugänglich sind, damit das Gerät bei Bedarf jederzeit von der Netzsteckdose getrennt werden kann.
 - Das Gerät nicht in der Nähe von Wasserstellen benutzen. Das Gerät vor Tropf- und Spritzwasser schützen. Benutzen Sie das Gerät nicht in einer feuchten oder nassen Umgebung.
 - Bei Gewitter oder bei längerer Nichtbenutzung den Netzstecker des Geräts ziehen.
 - Dieses Gerät darf von Kindern ab 8 Jahren und Personen mit eingeschränkten physischen, sensorischen oder geistigen Fähigkeiten oder ohne ausreichende Kenntnisse oder Erfahrung nur unter der Voraussetzung benutzt werden, dass sie beaufsichtigt werden oder in die sichere Bedienung des Geräts eingewiesen wurden und dass sie die möglichen Risiken verstanden haben. Kinder dürfen weder mit dem Gerät noch mit dem Kabel spielen (Strangulierungsgefahr). Die Reinigung und Wartung darf nicht durch Kinder ohne Aufsicht erfolgen.
 - Dieses Gerät darf nur mit der auf der Kennzeichnung am Gerät angegebenen Sicherheitskleinspannung betrieben werden.
 - Die Batterie muss vor der Entsorgung aus dem Gerät entfernt werden. Vor dem Entfernen der Batterie das Gerät von der Stromversorgung trennen.
 - Bei der Verwendung des Produkts sollte dieses mindestens 20 cm vom menschlichen Körper entfernt platziert sein.
 - Dieses Gerät ist ausschließlich für den häuslichen Gebrauch bestimmt; nicht im Freien verwenden.



Das Blitzsymbol in einem gleichseitigen Dreieck weist den Benutzer auf das Vorliegen einer gefährlichen, nicht isolierten Spannung im Inneren des Geräts hin, die eine Stromschlaggefahr darstellen kann.



Das Ausrufezeichen in einem Dreieck weist den Benutzer auf wichtige Sicherheitshinweise für den Betrieb oder die Wartung (Reparatur) in der dem Gerät beiliegenden Bedienungsanleitung hin.

Schutzklasse II	
Gleichstrom	
Wechselstrom	
Ausschließlich für den Gebrauch im Innenraum	



Verpackungsinhalt

- Lichtlautsprecher
- Ladekabel
- AUX-Kabel
- Benutzerhandbuch
- Fernbedienung
- Kabelgebundenes Mikrofon
- Netzteil

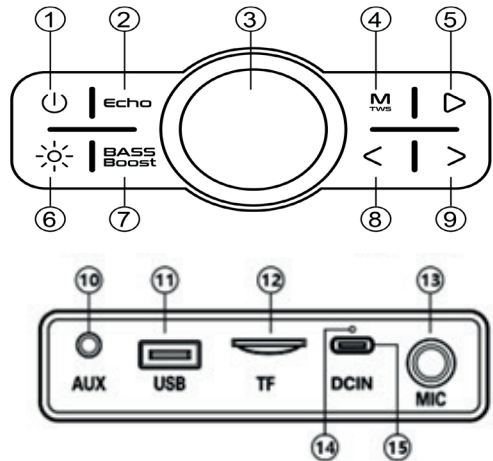
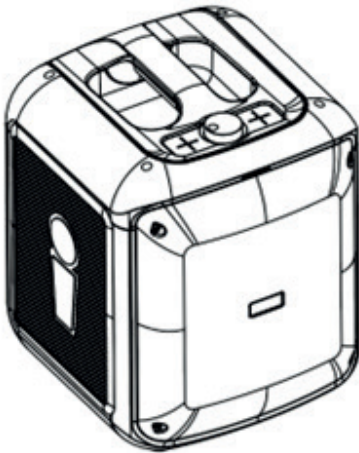
Bedienelemente und Eingänge



Produktmerkmale

1. **【】** : Lange drücken, um einzuschalten/auszuschalten. (10 Sekunden lang gedrückt halten, um die Werkseinstellungen wiederherzustellen).
2. **【ECHO】** : Kurz drücken, um den Echo-Effekt zu aktivieren.
3. **【LAUTSTÄRKE】** : Gegen den Uhrzeigersinn drehen, um die Lautstärke zu verringern, im Uhrzeigersinn drehen, um sie zu erhöhen.
4. **【】** : Kurz drücken, um durch die Modi zu scrollen. Bluetooth, AUX-in, USB, micro-SD-Karte.

Lange drücken für die Kopplungsfunktion.

5. **【▶】** : Kurz drücken, um abzuspielen/zu pausieren.

Die Wiedergabetaste im Bluetooth-Modus lange drücken, um die Bluetooth-Verbindung direkt zu trennen.

6. **【☀️】** : Standardmäßig eingeschaltete Beleuchtung, drücken Sie kurz, um durch die verschiedenen Lichtmodi zu blättern. Lange drücken, um die Beleuchtung auszuschalten, kurz drücken, um sie wieder einzuschalten.

7. **【BASS Boost】** : Kurz drücken, um den Basseffekt zu verbessern.

8. **【<】** : Kurz drücken, um zum vorigen Titel zurückzukehren. Im USB- oder Micro-SD-Karten-Modus für den Schnellrücklauf gedrückt halten.

9. **【>】** : Kurz drücken, um zum nächsten Titel zu wechseln. Im USB- oder MicroSD-Kartenmodus für den schnellen Vorlauf gedrückt halten.

10. **【AUX】** : AUX-Audioeingang.

11. **【USB】** : Legen Sie ein USB-Medium ein, um Musik im MP3-Format abzuspielen (maximale Arbeitskapazität für USB 64 GB, funktioniert nicht über 64 GB hinaus).

12. **【TF】** : Legen Sie eine Micro-SD-Karte ein, um Musik im MP3-Format abzuspielen (maximale Arbeitskapazität für die Micro-SD-Karte 64 GB, funktioniert nicht über 64 GB hinaus).

13. **【MIC】** : Schließen Sie für den Karaoke-Modus ein kabelgebundenes Mikrofon an.

14. **【Ladeanzeige】** : Die rote Anzeige leuchtet während des Ladevorgangs und erlischt, wenn der Ladevorgang abgeschlossen ist.

15. **【DC IN】** : Ladeanschluss: schließen Sie zum Aufladen ein USB-C-Ladekabel an das Netzteil an.

Funktionsweise der Bluetooth-Verbindung

Schalten Sie ein, um in den Bluetooth-Modus zu gelangen. Suchen Sie dann in den Einstellungen Ihres Bluetooth-Mobilgeräts nach PARTYBTHPMAX. Wenn Sie in einer Nachricht nach dem Pairing-Passwort gefragt werden, geben Sie bitte "0000" ein und klicken Sie auf Verbindung bestätigen.

Funktionsweise der Kopplung

1. Halten Sie im Bluetooth-Modus die M/TWS-Taste auf beiden Lautsprechern gleichzeitig lange gedrückt. Ein Signalton ist zu hören. Verbinden Sie dann Ihr Gerät (Telefon, Tablet usw.) mit PARTYBTHPMAX. Drücken Sie erneut lange, um die Kopplung zu trennen.

2. Die optimale Verbindungsentfernung zwischen zwei Bluetooth-Lautsprechern beträgt etwa 5 Meter.

Funktionsweise der Aufnahme

1. Legen Sie eine Micro-SD-Karte oder ein USB-Medium ein.

2. Stecken Sie ein kabelgebundenes Mikrofon ein.

3. Drücken Sie kurz auf die Aufnahmetaste, um mit der Aufnahme Ihrer Stimme zu beginnen. Drücken Sie erneut kurz, um die Aufnahme zu stoppen und abzuspielen. Sie können mit den Tasten << und >> zwischen den Aufnahmen navigieren und eine Aufnahme löschen, indem Sie die Aufnahmetaste 5 Sekunden lang gedrückt halten. Um zum USB-Laufwerk- oder Bluetooth-Modus zurückzukehren, drücken Sie die Mode-Taste. Hinweis: In diesem Modus wird KEINE Musik aufgenommen.

Anweisungen zum Laden

1. Um die Leistung des Akkus zu erhalten, sollten Sie das Produkt während des Ladevorgangs nicht verwenden.
2. Verwenden Sie das mit dem USB-C-Ladekabel angeschlossene 18-W-Ladegerät, um das Gerät aufzuladen. Die rote Anzeige leuchtet während des Ladevorgangs und erlischt, wenn der Ladevorgang abgeschlossen ist.
3. Wenn der Akkustand weniger als 15 % beträgt, ertönt ein Alarm zur Anzeige des niedrigen Ladestands des Akkus.

Fernbedienung

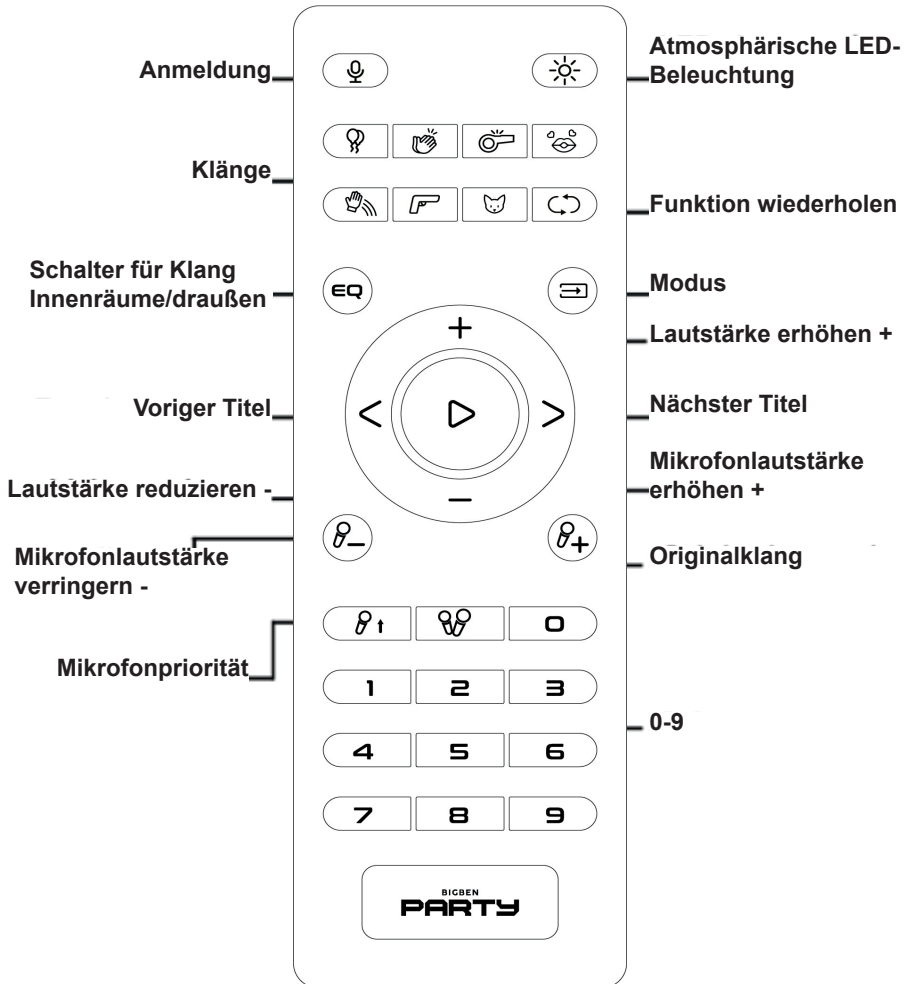

1. Unter normalen Umständen sollte die Fernbedienung innerhalb des Empfangsbereichs verwendet werden, d. h. etwa 6 Meter und 30 Grad vom Empfangssensor des Geräts entfernt.
2. Wenn Sie die Fernbedienung verwenden, richten Sie sie auf den Empfangssensor des Geräts. Zwischen der Fernbedienung und dem Gerät dürfen sich keine Hindernisse befinden.
3. Wenn sich der Empfangssensor des Geräts in hellem Licht befindet, kann es zu Fehlfunktionen der Fernbedienungsbefehle kommen. In diesem Fall stellen Sie das Gerät bitte um, um eine direkte Lichteinwirkung zu vermeiden.
4. Bitte überprüfen Sie die Batterien der Fernbedienung regelmäßig, um sie gegebenenfalls auszutauschen. Mischen Sie niemals neue und gebrauchte Batterien in der Fernbedienung.

Fehlerbehebung

1. Das Gerät schaltet sich automatisch aus, sobald es eingeschaltet wird.

Der Akku ist schwach, bitte laden Sie ihn vor Gebrauch vollständig auf.

2. Das Gerät schaltet sich automatisch aus oder startet neu.

Der Akku ist schwach, bitte laden Sie ihn vor Gebrauch vollständig auf.

3. Die Ladeanzeige leuchtet nicht auf, es wird nicht geladen.

Bitte stellen Sie sicher, dass das Ladekabel ordnungsgemäß eingesteckt und nicht beschädigt ist. Verwenden Sie den 18-W-Adapter, um das Gerät aufzuladen.

4. Der Lautsprecher bleibt im Bluetooth-Modus stumm.

Vergewissern Sie sich, dass Bluetooth korrekt gekoppelt ist, dass sich das Bluetooth-Gerät im Wiedergabemodus befindet und dass die Lautstärke nicht auf Minimum eingestellt ist.

5. Der Lautsprecher bleibt im Micro-SD/USB-Modus stumm

Überprüfen Sie, ob die Micro-SD-Karte oder der USB-Stick richtig in den richtigen Anschluss eingesteckt ist, ob das Musikformat der Micro-SD-Karte oder des USB-Sticks geeignet ist (Hinweis: Micro-SD-Karten/USB-Sticks spielen hauptsächlich komprimierte MP3-Audiodateien und WMA Lossless-Audiodateien ab) und dass die Lautstärke des Geräts nicht auf Minimum eingestellt ist.

6. Das Aufnehmen funktioniert nicht

Überprüfen Sie den Speicherplatz auf der Micro-SD-Karte oder dem USB-Stick und löschen Sie ggf. Dateien, um Speicherplatz freizugeben. Für die Aufnahme müssen Sie sich im Modus Micro-SD-Karte oder USB-Stick befinden und ein kabelgebundenes Mikrofon einstecken oder ein kabelloses Mikrofon einschalten.

7. Die Aufnahme kann nicht gelöscht werden

Schließen Sie den USB-Stick an einen Computer an, um die Ordner zu verwalten und zu löschen.

8. Der Ton der Aufnahme ist zu leise oder weist Störgeräusche auf.

Erhöhen Sie die Ausgabelautstärke des Mikrofons.

9. Wechselt in den Energiesparmodus, schaltet sich automatisch aus

Wenn der Lautsprecher im Bluetooth-Modus mit keinem Bluetooth-Gerät verbunden ist und 15 Minuten lang keine Aktion stattfindet, schaltet der Lautsprecher in den Energiesparmodus und schaltet sich automatisch aus.

Technische Spezifikationen

Stromversorgung: 5 V---3 A / 12 V --1,5 A / 9V—2 A

RMS-Leistung: 30 W/Tweeter, 10 W/Woofers

Frequenzgang: 45Hz-18KHz

S/R: \geq 85 dB

Akku: 3,7 V 18650 6000 mAh
Produktmaße: 264 x 283 x 329 mm

WARNUNG: Gefahr von Gehörschäden





Stellen Sie am Wiedergabegerät eine geringe Lautstärke ein, bevor Sie den Kopfhörer an die Tonquelle anschließen.

Vermeiden Sie eine zu hohe Lautstärke, insbesondere über längere Zeiträume oder bei häufiger Benutzung. Zu hohe Lautstärke kann zu dauerhaften Gehörschäden führen.

Warnhinweis zu den Batterien

Dieses Produkt enthält eine Batterie oder Batterien.

- Verwenden Sie die Batterien ordnungsgemäß, um Verletzungen oder Brände durch Auslaufen, Überhitzung, Explosion, Erosion oder andere Schäden zu vermeiden.
- Lagern und bewahren Sie neue und gebrauchte Batterien außerhalb der Reichweite von Kindern oder anderen gefährdeten Personen auf. Wenn sich das Batteriefach nicht richtig schließen lässt, verwenden Sie das Produkt nicht mehr.
- Wenn die Flüssigkeit einer Alkalibatterie mit der Haut und/oder den Augen in Berührung kommt, sofort mit klarem Wasser ausspülen und einen Arzt aufsuchen.
- Wenn die Flüssigkeit einer Alkalibatterie ausläuft, die Flüssigkeit mit einem Tuch abwischen und die Batterie durch eine neue austauschen.
- Die Batterie(n) nicht verschlucken. Wenn eine Batterie verschluckt wird, kann sie in nur 2 Stunden schwere innere Verbrennungen und den Tod verursachen. Wenn die Batterien verschluckt werden, wenden Sie sich umgehend an eine Giftnotrufzentrale und suchen Sie einen Arzt auf.
- Nur AA-Ni-MH-, Alkali- oder Lithium-Batterien verwenden.
- Diese Batterien nicht aufladen. Beim Laden von nicht wiederaufladbaren Batterien wird Gas und/oder Wärme freigesetzt, was zu Explosionen und/oder Bränden führen kann.
- Keine unterschiedlichen Batterietypen oder neue und alte Batterien gleichzeitig verwenden.
- Beim Einsetzen der Batterien auf die richtige Polarität (+ und –) achten.
- Gleiche Batteriepole nicht miteinander in Kontakt bringen.
- Entladene Batterien umgehend entfernen. Die Batterie kann explodieren, wenn sie nicht ordnungsgemäß ausgetauscht wird oder wenn das Gerät längere Zeit nicht benutzt wird.
- Die Batterie mit dem gleichen oder einem gleichwertigen Modell ersetzen.
- Batterien (bzw. Akku- oder Batterieblock) dürfen nicht übermäßiger Hitze ausgesetzt werden, wie z. B. Sonnenlicht, Feuer usw.
- Batterien nicht erhitzen und nicht in Feuer oder Wasser werfen.
- Die Batterien nicht mit Metallklammern entfernen und keine Metallgegenstände wie Stiftspitzen oder Klemmen verwenden. Batterien nicht verformen, quetschen oder durchstechen.
- Batterien nicht auseinander nehmen.
- Bei der Entsorgung die Enden der Batterien mit Klebeband abkleben, um Explosionen und Verbrennungen zu vermeiden.
- Entsorgen Sie die Batterien auf umweltfreundliche Weise
- Batterien nicht im normalen Hausmüll entsorgen.
- Achten Sie bei der Entsorgung von Batterien darauf, die örtlichen Entsorgungsvorschriften einzuhalten.

 BATTERIEWARNUNG	
<p>AUSSERHALB DER REICHWEITE VON KINDERN AUFBEWAHREN Verschlucken kann zu Verätzungen, Perforation von Weichgewebe und zum Tod führen. Schwere Verätzungen können innerhalb von 2 Stunden nach Verschlucken auftreten. Suchen Sie unverzüglich einen Arzt auf.</p>	

Hinweis: Die maximale Verbindungsentfernung beträgt ca. 10 Meter. Bitte stellen Sie Ihren Bluetooth-Lautsprecher so nahe wie möglich an das Gerät, um Störungen der Verbindung zu vermeiden.

In einer Umgebung mit elektrostatischen Entladungen kann sich das Gerät abschalten. Der Benutzer muss dann die Batterie aufladen und das Gerät zurücksetzen.

Umweltschutz



Das Produkt wurde mit qualitativ hochwertigen Werkstoffen und Komponenten konzipiert und hergestellt, die recycelt und wiederverwendet werden können.

Bei der Entsorgung der Batterien auf den Umweltschutz achten.



Das Symbol einer durchgestrichenen Mülltonne auf Rädern auf einem Produkt bedeutet, dass das Produkt der europäischen Richtlinie 2002/96/EG unterliegt. Bitte informieren Sie sich über örtlichen Abfallannahmestellen, an denen elektrische und elektronische Altgeräte einer getrennten Sammlung zugeführt werden. Bitte beachten Sie die örtlichen Vorschriften und entsorgen Sie Ihre Altgeräte nicht über den Hausmüll. Mit der ordnungsgemäßen Entsorgung dieses Produkts tragen Sie dazu bei, mögliche negative Folgen für die Umwelt und die menschliche Gesundheit zu vermeiden.

Zusätzliche Informationen

- Der Begriff Bluetooth®, die Marke und die Logos sind eingetragene Warenzeichen im Besitz von Bluetooth SIG, Inc. und jede Verwendung dieser Marken durch Bigben Interactive erfolgt unter Lizenz. Die anderen Warenzeichen und Markennamen sind das Eigentum der jeweiligen Inhaber.
- Dieses Produkt wurde unter Verantwortung von Bigben Interactive hergestellt und verkauft.
- Alle anderen Produkte, Dienstleistungen, Firmennamen, Marken, Handelsnamen, Produktnamen und Logos, auf die hier verwiesen wird, sind das Eigentum ihrer jeweiligen Inhaber.

Konformitätserklärung

- Hiermit erklärt Bigben Interactive, dass die Funkanlage des Typs PARTYBTHPMAX der Richtlinie 2014/53/EU entspricht. Der vollständige Text der EU-Konformitätserklärung kann unter der folgenden Internetadresse eingesehen werden: <https://www.bigben-interactive.de/support/>

Garantie

Für dieses Produkt gewährt Bigben eine Garantie von 2 Jahren ab Kaufdatum, außer in den Ländern des Europäischen Wirtschaftsraums, in denen eine längere Garantiezeit gewährt wird. Wir empfehlen Ihnen, Ihren Kassenbeleg für eventuelle Reklamationen aufzubewahren. Die Garantie gilt für Mängel, die auf defektes Material, fehlende Teile oder Herstellungsfehler zurückzuführen sind. Wenden Sie sich in diesem Fall bitte an unseren technischen Support. Bei Problemen mit einem defekten Produkt wenden Sie sich bitte mit Ihrem Kassenbeleg an das Geschäft oder den Händler, bei dem Sie das Produkt erworben haben. Die Garantie gilt nicht für Defekte, die auf unsachgemäßen Gebrauch zurückzuführen sind.

Technischer Kundendienst

Montag bis Freitag von 9:00 bis 18:00 Uhr (außer Feiertagen)

Mail: support@bigbeninteractive.de

Distribution Deutschland:

Bigben Interactive DEUTSCHLAND GmHh

Walter Gropius Str. 28, 50126 Bergheim, DEUTSCHLAND

Hergestellt in China

Hergestellt durch BIGBEN INTERACTIVE SA

396, Rue de la Voyette

CRT2 – FRETIN

CS 90414

59814 LESQUIN Cedex - Frankreich

www.bigben.eu



Fabricant : Bigben Interactive FRANCE

396, Rue de la Voyette, C.R.T. 2, Fretin,
CS90414 - 59814 Lesquin Cedex, France

Vertrieben von Bigben Interactive DEUTSCHLAND GmbH

Walter Gropius Str. 28, 50126 Bergheim, Deutschland

Distribué par Bigben Interactive Belgium s.a./n.v.

Boulevard d'Angleterre 2 / Bte 4
1420 Braine l'Alleud

Gedistribueerd door Bigben Interactive NEDERLAND b.v.

's-Gravelandseweg 80, 1217 EW Hilversum, Nederland

Distribuido por Lineas Omenex Metronic S.L.

Pol. Ind. Can Salvatella – Avda. Arraona 54-56
08210 Barberà del Vallès (BCN) - España

Distribuito da Metronic Italia s.r.l

via Marconi 31, 20071 Vermezzo con Zelo (MI), Italia

FABRIQUÉ EN CHINE / MADE IN CHINA

HOTLINE

FRANCE, du lundi au vendredi (sauf jours fériés) :
9h00-18h00 ou support@bigben.fr

▶ **N°Cristal 09 69 39 79 59**

APPEL NON SURTAXE

DEUTSCHLAND, Montag bis Freitag von

09:00 bis 18:00 Uhr (außer an Feiertagen)

Tel.: 02271-9047997

Mail: support@bigben-interactive.de

BELGIQUE, customerservice@bigben-interactive.be

NEDERLAND, customerservice@bigben-interactive.nl

ESPAÑA, soporte@metronic.com

Tel.: 93 713 26 25

ITALIA, tecnico@metronic.com

Tel.: 02 94 94 36 91

www.bigben.eu

BIGBEN PARTY

NL

PARTYBTHPMAX

Lichtgevende speaker



GEBRUIKSAANWIJZING

ALVORENS DIT APPARAAT TE GEBRUIKEN, LEES DEZE
INSTRUCTIES AANDACHTIG DOOR EN BEWAAR DEZE VOOR
TOEKOMSTIGE RAADPLEGING.

Starten	62	Oplaaainstructies	66
Waarschuwingen en veiligheidsinstructies	62	Afstandsbediening	66
Inhoud van de verpakking	64	Probleemoplossing	67
Bedieningsknoppen en ingangen	64	Technische specificaties	67
Eigenschappen van het product	64	Waarschuwing betreffende de batterijen	68
Werking van de Bluetooth-verbinding	65	Milieubescherming	69
Koppelen van twee apparaten	65	Aanvullende informatie	69
Gebruik van de opnamefunctie	65	Conformiteitsverklaring	69

Starten

- Haal het apparaat uit de doos.
- Haal alle verpakkingsmaterialen van het product.
- Doe de verpakkingsmaterialen in de doos of gooi deze veilig weg met inachtneming van de aanbevelingen voor afvalsortering op de verpakking van het apparaat.

Waarschuwingen en veiligheidsinstructies

U dient alle instructies doorgelezen en begrepen te hebben voordat u dit apparaat gebruikt. In geval van schade als gevolg van het niet naleven van de instructies, zal de garantie niet van toepassing zijn.



1. De behuizing van dit apparaat nooit verwijderen.
2. Dit apparaat nooit op een ander elektronisch toestel plaatsen.
3. Het snoer zodanig beschermen dat het niet klem kan komen te zitten en dat men er niet op kan trappen, met name de stekker, het stopcontact en de uitgang van het apparaat. Zorg ervoor dat de spanning overeenkomt met de spanning vermeld op het typeplaatje op de achterkant van het apparaat. Trek altijd aan de stekker zelf en nooit aan het snoer om de stekker uit het stopcontact te halen. Zorg ervoor dat u alle andere aansluitingen hebt gedaan voordat u de stekker in het stopcontact doet.
4. Gebruik alleen onderdelen/accessoires die door de fabrikant aanbevolen worden.
5. Vertrouw reparaties van het apparaat alleen toe aan gekwalificeerde reparateurs. Het apparaat moet gerepareerd worden als het op een of andere manier beschadigd is, met name:
 - als het snoer beschadigd is;
 - als een vloeistof op het apparaat geknoeid is of een voorwerp in het apparaat gestoken is;
 - als het apparaat is blootgesteld aan regen of vocht;
 - als het apparaat niet goed werkt;
 - of als het apparaat gevallen of gestoten is.
6. Het typeplaatje bevindt zich op de onderkant van het apparaat.
7. De ventilatieopeningen nooit blokkeren.
8. Zorg ervoor dat er voldoende ruimte is rondom het apparaat voor een goede ventilatie. Plaats het product op een stabiel oppervlak.





9. Dit apparaat moet bij kamertemperatuur gebruikt worden, beschermd tegen direct zonlicht, open vuur of warmtebronnen, verwarmingsapparatuur, kachels en andere apparaten (met inbegrip van versterkers) die warmte produceren. Dit apparaat niet in de buurt van warmtebronnen plaatsen.
10. De batterijen (geïnstalleerde accu of batterijen) mogen niet worden blootgesteld aan extreme hitte, zoals zonlicht, brand, enz.
11. Haal altijd de stekker uit het stopcontact voordat u het apparaat reinigt. Geen enkel onderdeel van dit apparaat smeren. Reinig het apparaat met een zachte doek. Geen schuurmiddelen of agressieve reinigingsmiddelen gebruiken.
12. Zorg ervoor dat u altijd eenvoudig toegang heeft tot het snoer, de stekker of de adapter zodat u het apparaat indien nodig kunt loskoppelen.
13. Gebruik dit apparaat niet in de buurt van water. Zorg ervoor dat het niet in contact komt met druppels of spetters. Dit apparaat niet gebruiken in een vochtige of natte omgeving.
14. Het apparaat loskoppelen tijdens onweer of als u het langere tijd niet gebruikt.
15. Dit apparaat kan gebruikt worden door kinderen van 8 jaar en ouder en door personen die fysieke, zintuiglijke of mentale beperkingen hebben of gebrek aan ervaring of kennis hebben op voorwaarde dat ze het apparaat onder toezicht gebruiken of instructies ontvangen hebben over het veilige gebruik van het apparaat en de eventuele risico's begrijpen. Kinderen mogen niet met het apparaat of het snoer spelen (risico op verwurging). De reiniging en het onderhoud mogen niet worden uitgevoerd door kinderen zonder toezicht.
16. Het apparaat mag alleen van stroom voorzien worden onder zeer lage veiligheidsspanning die overeenkomt met de markering op het apparaat.
17. De batterij moet uit het apparaat worden gehaald voordat dit wordt afgedankt. Om de batterij uit het apparaat te halen, moet eerst de stekker uit het stopcontact worden gehaald.
18. Plaats het apparaat tijdens gebruik op minstens 20 cm afstand van het menselijk lichaam.
19. Dit apparaat is enkel bedoeld voor huishoudelijk gebruik; gebruik het niet in de buitenlucht.



Het symbool van een bliksemschicht in een gelijkzijdige driehoek waarschuwt gebruikers over de aanwezigheid van gevaarlijke niet geïsoleerde elektrische spanning in het apparaat die krachtig genoeg is om een elektrische schok te veroorzaken.



Het uitroepteken in een driehoek geeft de aanwezigheid van belangrijke instructies aan met betrekking tot de functionering en het onderhoud (reparatie) in de documentatie meegeleverd met het apparaat.

Klasse II materiaal	
Gelijkstroom	
Wisselstroom	
Alleen voor binnengebruik	

Inhoud van de verpakking

- Lichtgevende speaker
- Oplaadkabel
- AUX-kabel
- Gebruiksaanwijzing
- Afstandsbediening
- Bedrade microfoon
- Netstroomadapter

Bedieningsknoppen en ingangen

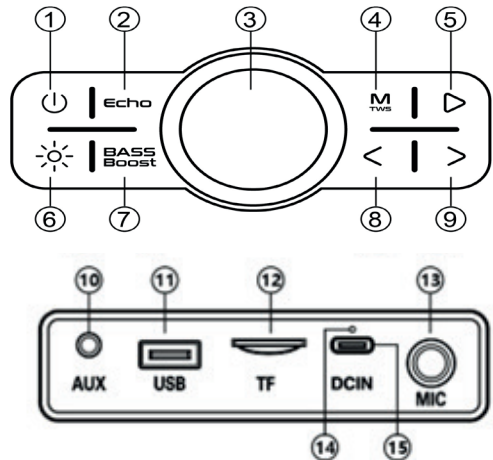
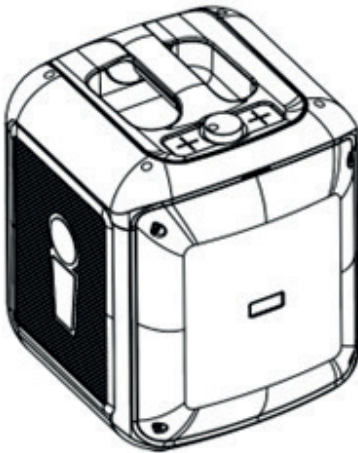

Eigenschappen van het product

1. **【⏻】** : Druk lang in om aan/uit te zetten. (Houd 10 seconden ingedrukt om de fabrieksinstellingen te herstellen).
2. **【ECHO】** : Druk kort in om het echo-effect te activeren.
3. **【VOLUME】** : Draai tegen de klok in om het volume lager te zetten en met de klok mee om het hoger te zetten.
4. **【M TWS】** : Druk kort in om door de modi te scrollen. Bluetooth, AUX-in, USB, micro-SD-kaart.

Druk lang in om te koppelen.

5. **[▶]** : Druk kort in om af te spelen of te pauzeren.

In Bluetooth-modus drukt u lang op de afspeelknop om de Bluetooth-verbinding direct te verbreken.

6. **[☀]** : Verlichting standaard aan, druk kort in om de verschillende verlichtingsmodi te zien. Druk lang in om de verlichting uit te zetten, druk kort in om deze weer aan te zetten.

7. **[BASS Boost]** : Druk kort in om het effect van de bastonen te verbeteren.

8. **[<]** : Druk kort in om terug te gaan naar het vorige nummer. In USB-modus of micro-SD-kaart-modus, ingedrukt houden om snel terug te gaan.

9. **[>]** : Druk kort in om verder te gaan naar het volgende nummer. In USB-modus of micro-SD-kaart-modus, ingedrukt houden om snel vooruit te gaan.

10. **[AUX]** : Audio AUX-ingang:

11. **[USB]** : Steek een USB-sleutel in het apparaat om de muziek in MP3 af te spelen (maximale werkcapaciteit van de USB is 64 GB, functioneert niet boven 64 GB).

12. **[TF]** : Steek een micro-SD-kaart in het apparaat om de muziek in MP3 af te spelen (maximale werkcapaciteit van de de micro-SD-kaart is 64 GB, functioneert niet boven 64 GB).

13. **[MIC]** : Sluit een bedrade microfoon aan voor de karaoke-modus.

14. **[Oplaadlampje]** : Het rode lampje gaat branden tijdens het opladen en gaat uit als het opladen klaar is.

15. **[DC IN]** : Oplaadpoort: sluit een USB-C-oplaadkabel aan op de netstroomadapter om op te laden.

Werking van de Bluetooth-verbinding

Zet het apparaat aan om naar de Bluetoothmodus te gaan. Zoek PARTYBTHPMAX in de instellingen van uw mobiele Bluetooth-apparaat. Als een bericht u vraagt om het koppelingswachtwoord, voer dan '0000' in en klik op verbinding bevestigen.

Koppelen van twee apparaten

1. Druk in Bluetooth-modus lang en tegelijk op de knop M/TWS van elk van de speakers. U hoort een signaal. Sluit vervolgens uw apparaat (telefoon, tablet, enz.) aan op PARTYBTHPMAX. Druk opnieuw lang in om de koppeling te verbreken.
2. De maximale verbindingsafstand tussen twee Bluetooth-speakers is ongeveer 5 meter.

Gebruik van de opnamefunctie

1. Steek een micro-SD-kaart of een USB-sleutel in het apparaat.
2. Sluit een bedrade microfoon aan.
3. Druk kort op de knop Opname om te beginnen met het opnemen van uw stem. Druk nogmaals kort op de knop om de opname te stoppen en deze te beluisteren. U kunt tussen de opnames schakelen met behulp van de knoppen << en >> en een opname wissen door de opnameknop 5 seconden ingedrukt te houden. Om terug te gaan naar de afspeelmodus via USB of Bluetooth, drukt u op de knop Modus. Let op: Deze modus neemt GEEN muziek op.

Oplaadinstructies

1. Vermijd gebruik van het product tijdens het opladen om de levensduur van de batterij te verlengen.
2. Gebruik de 18 W oplader met de USB-C-opladekabel om het apparaat op te laden. Het rode lampje gaat branden tijdens het opladen en gaat uit als het opladen klaar is.
3. Als het batterijniveau minder dan 15% is, hoort u een signaal.

Afstandsbediening

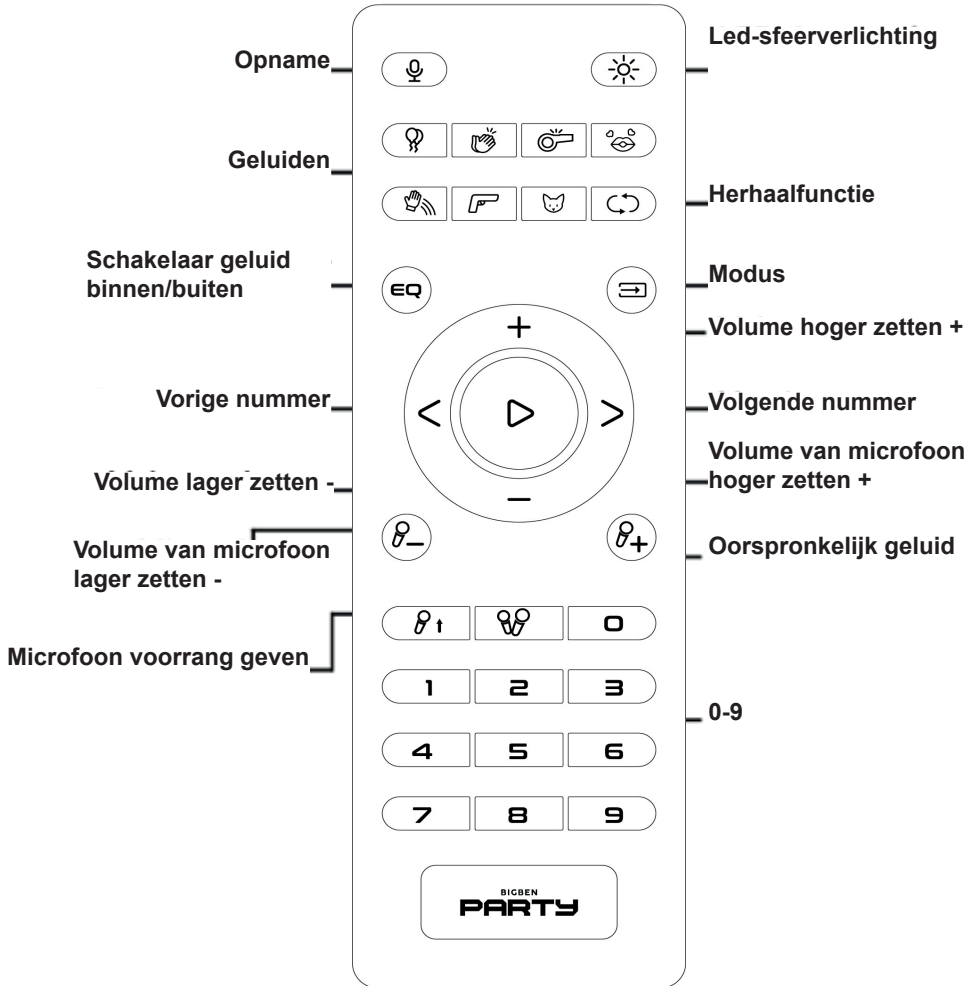

1. Onder normale omstandigheden moet de afstandsbediening worden gebruikt binnen het ontvangstbereik, dat wil zeggen ongeveer 6 meter en 30 graden van de ontvangstsensor van het apparaat.
2. Als u de afstandsbediening gebruikt, richt deze dan op de ontvangstsensor van het apparaat. Er mag zich geen obstakel bevinden tussen de afstandsbediening en het apparaat.
3. Indien de ontvangstsensor van het apparaat onder een sterke verlichting staat, kan de afstandsbediening slecht functioneren. Verplaats in dat geval het apparaat om de directe blootstelling aan licht te vermijden.
4. Controleer regelmatig de batterijen van de afstandsbediening en vervang deze indien nodig. Combineer nooit nieuwe en gebruikte batterijen in de afstandsbediening.

Probleemoplossing

1. Het apparaat gaat automatisch uit zodra het ingeschakeld wordt.

De batterij is bijna leeg, laad de batterij volledig op voor gebruik.

2. Het apparaat gaat automatisch uit of aan.

De batterij is bijna leeg, laad de batterij volledig op voor gebruik.

3. Het oplaadlampje gaat niet aan, het apparaat laadt niet op.

Zorg ervoor dat de oplaadkabel goed aangesloten is en niet beschadigd is. Gebruik de 18 W adapter voor het opladen van het apparaat.

4. Er komt geen geluid uit de speaker in de Bluetoothmodus.

Zorg ervoor dat de Bluetooth goed gekoppeld is, dat het Bluetooth-apparaat in afspeelmodus staat en dat het volume niet op minimum staat.

5. Er komt geen geluid uit de speaker in micro-SD/USB-modus

Controleer of de micro-SD-kaart of de USB-sleutel correct aangesloten zijn op de juiste pport en of het muziekformaat van de micro-SD-kaart of USB-sleutel geschikt is (Opmerking: micro-SD-kaarten /USB-sleutels lezen voornamelijk gecomprimeerde MP3-audiobestanden en WMA Lossless-audiobestanden) en of het volume van het apparaat niet op minimum staat.

6. De opname functioneert niet

Controleer de beschikbare ruimte op de micro-SD-kaart of de USB-sleutel en wis bestanden om ruimte te maken indien nodig. Voor de opname moet het apparaat in micro-SD-kaart- of USB-sleutel-modus staan, een bedrade microfoon aansluiten of een draadloze microfoon aanzetten.

7. De opname kan niet gewist worden

Sluit de USB-sleutel aan op een computer om de mappen te wissen of te beheren.

8. Het geluid van de opname is niet goed of er zijn teveel omgevingsgeluiden

Zet het uitgangsvolume van de microfoon hoger.

9. Het apparaat gaat automatisch in energiebesparingsmodus, gaat automatisch uit

Als de speaker niet gekoppeld is aan een Bluetooth-apparaat en in Bluetooth-modus staat maar er gedurende 15 minuten niets gebeurt, dan gaat de speaker automatisch in energiebesparingsmodus en schakelt uit.

Technische specificaties

Stroomvoorziening: 5 V---3 A / 12 V --1,5 A / 9V—2 A

RMS-vermogen: 30 W/Tweeter, 10 W/Woofler

Frequentierespons: 45Hz -18KHz

S/N: ≥85dB

Batterij: 3,7 V 18650 6000 mAh

Afmetingen van het product: 264 x 283 x 329 mm

WAARSCHUWING: Gevaar op gehoorschade



Stel een laag volume op het weergaveapparaat in, voordat u de koptelefoon op de geluidsbron aansluit.

Om eventuele gehoorschade te voorkomen, luister niet voor lange tijd naar muziek op hoog geluidsniveau. Een te luid volume kan leiden tot permanente gehoorschade.

Waarschuwing betreffende de batterijen

Dit product bevat een batterij of batterijen.

- Gebruik de batterijen op de juiste wijze om letsels of brand als gevolg van lekkage, oververhitting, explosie, erosie of andere schade te voorkomen.
- Bewaar nieuwe en gebruikte batterijen buiten het bereik van kinderen en andere kwetsbare personen. Gebruik het product niet langer als het batterijcompartiment niet goed sluit.
- Als de vloeistof van een alkalinebatterij in contact komt met uw huid en/of ogen, moet u deze onmiddellijk spoelen met schoon water en een arts raadplegen.
- Als een alkalinebatterij lekt, veeg de vloeistof er dan met een doekje af en vervang de batterij door een nieuwe.
- Slik de batterij(en) niet in. Als de batterij ingeslikt wordt, kan deze binnen 2 uur ernstige inwendige brandwonden veroorzaken en de dood tot gevolg hebben. Als de batterijen worden ingeslikt, neem dan onmiddellijk contact op met een antigifcentrum en raadpleeg een arts.
- Gebruik AA Ni-MH-, alkaline- of lithiumbatterijen.
- Laad deze batterijen niet op. Het opladen van niet-oplaadbare batterijen veroorzaakt gas- en/of warmte-emissies die tot explosies en/of brand kunnen leiden.
- Gebruik geen verschillende soorten batterijen of nieuwe en oude batterijen tegelijk.
- Plaats de batterijen correct volgens hun polariteit (+ en -).
- Breng dezelfde polen van de batterijen niet met elkaar in contact.
- Verwijder snel lege batterijen. De batterij kan oplossen als deze niet op de juiste manier wordt vervangen of als het apparaat lange tijd niet wordt gebruikt.
- Vervang de batterij door hetzelfde of een gelijkwaardig model.
- Batterijen (of batterijblok of batterij) mogen niet worden blootgesteld aan overmatige hitte, zoals zonlicht, vuur, enz.
- Verhit de batterijen niet en gooi ze niet in vuur of water.
- Verwijder de batterijen niet met een metalen tang of gebruik geen metalen voorwerpen zoals de punt van een balpen of tangen. Voorkom dat de batterijen vervormd, geplet of doorboord worden.
- Haal de batterijen niet uit elkaar.
- Bedek de uiteinden van de batterijen met plakband om explosie en verbranding te voorkomen wanneer u ze weggooit.
- Gelieve batterijen op een milieuvriendelijke manier weg te gooien
- Gooi batterijen niet weg met het gewone huisvuil.
- Wanneer u batterijen weggooit, zorg er dan voor dat u voldoet aan de plaatselijke voorschriften voor afvalverwerking.

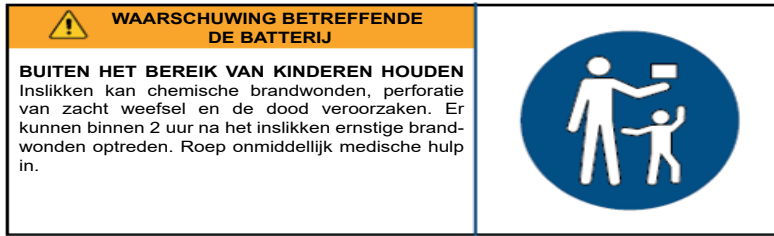

Opmerking: De maximale verbindingsafstand is ongeveer 10 meter. Plaats uw Bluetooth-speaker zo dicht mogelijk bij het apparaat om te voorkomen dat de verbinding wordt onderbroken.

In een omgeving met elektrostatische ontladingen, kan het toestel uitschakelen. De gebruiker moet dan de batterij opladen en het toestel resetten.

Milieubescherming



Uw product is ontworpen en vervaardigd uit materialen en onderdelen van hoge kwaliteit die gerecycled en herbruikt kunnen worden. Het is belangrijk op de hoogte te zijn van de milieuaspecten en het correct weggooien van de batterijen.



De doorgestreepte afvalcontainer op een product betekent dat het product onder de Europese richtlijn 2002/96 /EG valt. Vraag na bij uw gemeente waar u elektrische en elektronische producten kunt afdanken. Houd u aan de plaatselijke regels en gooi uw afgedankte producten niet bij het gewone huishoudelijke afval. Een juiste afvoer van dit product draagt bij aan het voorkomen van schadelijke gevolgen voor het milieu en de menselijke gezondheid.

Aanvullende informatie

- Het woord Bluetooth®, het merk en het logo zijn handelsmerken van Bluetooth SIG, Inc. en Bigben Interactive gebruikt deze merken onder licentie. Alle andere handelsmerken zijn het eigendom van hun respectieve eigenaars.
- Dit product wordt vervaardigd en verkocht onder de verantwoordelijkheid van Bigben Interactive.
- Alle andere producten, diensten, bedrijfsnamen, handelsmerken, handelsnamen, productnamen en logo's waarnaar hierin wordt verwezen, zijn het eigendom van hun respectieve eigenaren.

Conformiteitsverklaring

- Bigben Interactive verklaart bij deze dat radioapparatuur van het type PARTYBTHPMAX voldoet aan de richtlijn 2014/53/EU. De volledige EU-conformiteitsverklaring is te raadplegen op de volgende website: www.bigben.fr/support

Garantie

Bigben geeft een garantie van 2 jaar op dit product vanaf de datum van aankoop behalve in de landen van de Economische Europese Ruimte waarin de garantie langer is. Wij raden u aan uw kassabon te bewaren voor het geval er klachten zijn. De garantie dekt defecten te wijten aan een materieel defect, een ontbrekend onderdeel of een fabricagefout. Neem in dat geval contact op met de dienst technische ondersteuning. Wanneer het product defect is, dient u naar uw verkooppunt te gaan met uw kassaticket. De garantie dekt geen problemen door niet-conform gebruik.

Klantenservice

Email:

In Nederland gedistribueerd door:
Bigben Interactive NEDERLAND B.V.
's-Gravelandseweg 80
1217 EW Hilversum
NEDERLAND

Vervaardigd in China

Vervaardigd door BIGBEN INTERACTIVE SA
396, Rue de la Voyette
CRT2 – FRETIN
CS 90414
59814 LESQUIN Cedex - Frankrijk
www.bigben.eu



Fabricant : Bigben Interactive FRANCE

396, Rue de la Voyette, C.R.T. 2, Fretin,
CS90414 - 59814 Lesquin Cedex, France

Vertrieben von Bigben Interactive DEUTSCHLAND GmbH

Walter Gropius Str. 28, 50126 Bergheim, Deutschland

Distribué par Bigben Interactive Belgium s.a./n.v.

Boulevard d'Angleterre 2 / Bte 4
1420 Braine l'Alleud

Gedistribueerd door Bigben Interactive NEDERLAND b.v.

's-Gravelandseweg 80, 1217 EW Hilversum, Nederland

Distribuido por Lineas Omenex Metronic S.L.

Pol. Ind. Can Salvatella - Avda. Arraona 54-56
08210 Barberà del Vallès (BCN) - España

Distribuito da Metronic Italia s.r.l

via Marconi 31, 20071 Vermezzo con Zelo (MI), Italia

FABRIQUÉ EN CHINE / MADE IN CHINA

HOTLINE

FRANCE, du lundi au vendredi (sauf jours fériés) :
9h00-18h00 ou support@bigben.fr

N°Cristal 09 69 39 79 59

APPEL NON SURTAXE

DEUTSCHLAND, Montag bis Freitag von

09:00 bis 18:00 Uhr (außer an Feiertagen)

Tel.: 02271-9047997

Mail: support@bigben-interactive.de

BELGIQUE, customerservice@bigben-interactive.be

NEDERLAND, customerservice@bigben-interactive.nl

ESPAÑA, soporte@metronic.com

Tel.: 93 713 26 25

ITALIA, tecnico@metronic.com

Tel.: 02 94 94 36 91

www.bigben.eu

BIGBEN PARTY

PL

PARTYBTHPMAX

Głośnik z oświetleniem



INSTRUKCJA OBSŁUGI

PRZED UŻYCIEM URZĄDZENIA DOKŁADNIE PRZECZYTAĆ
INSTRUKCJĘ I ZACHOWAĆ JĄ DO WYKORZYSTANIA W
PRZYSZŁOŚCI.

Uruchomienie	72	Instrukcje ładowania	76
Ostrzeżenia i instrukcje bezpieczeństwa	72	Pilot zdalnego sterowania	76
Zawartość opakowania	74	Rozwiązywanie problemów	77
Elementy sterowania i wejścia	74	Specyfikacja techniczna	77
Charakterystyka produktu	74	Ostrzeżenie o baterii	78
Działanie połączenia Bluetooth	75	Ochrona środowiska	79
Działanie parowania połączeń	75	Informacje dodatkowe	79
Funkcja nagrywania	75	Deklaracja zgodności	79

Uruchomienie

- Wyjąć urządzenie z pudełka.
- Usunąć wszystkie materiały opakowaniowe z produktu.
- Umieścić materiały opakowaniowe w pudełku lub zutylizować je w bezpieczny sposób zgodnie z instrukcjami w zakresie recyklingu podanymi na opakowaniu urządzenia.

Ostrzeżenia i instrukcje bezpieczeństwa

Przed użyciem tego urządzenia należy przeczytać i zrozumieć wszystkie instrukcje. W przypadku uszkodzenia wynikającego z nieprzestrzegania instrukcji gwarancja nie ma zastosowania.



1. Nigdy nie zdejmować obudowy tego urządzenia.
2. Nigdy nie kłaść tego urządzenia na innym sprzęcie elektrycznym.
3. Chronić przewód zasilający przed nadeięciem lub ściśnięciem, szczególnie przy wtyczkach, gniazdach i wyjściach urządzenia. Upewnić się, że napięcie zasilania odpowiada napięciu wskazanemu na tabliczce z tyłu urządzenia. Odłączając wtyczkę sieciową od gniazdka, należy zawsze trzymać za wtyczkę. Nigdy nie ciągnąć za przewód. Przed podłączeniem do gniazdka upewnić się, że podłączono wszelkie inne przyłącza.
4. Używać tylko dodatków i akcesoriów zaleczanych przez producenta.
5. Wszelkie naprawy urządzenia należy pozostawić wykwalifikowanemu osobom zajmującym się naprawami. Naprawa jest konieczna, gdy urządzenie zostało w jakikolwiek sposób uszkodzone, w szczególności:
 - jeśli uszkodzony jest przewód zasilający;
 - w przypadku rozlania cieczy lub włożenia przedmiotów obcych do urządzenia;
 - jeśli urządzenie zostało wystawione na deszcz lub wilgoć;
 - jeśli urządzenie nie działa prawidłowo;
 - jeśli urządzenie zostało upuszczone lub uderzone.
6. Tabliczka znamionowa znajduje się na spodzie urządzenia.
7. Nigdy nie blokować otworów wentylacyjnych.
8. Należy zapewnić wystarczająco dużo miejsca w celu wentylacji. Należy umieścić produkt na stabilnej powierzchni.
9. To urządzenie należy stosować w klimacie umiarkowanym, z dala od bezpośredniego światła słonecznego, otwartego ognia lub ciepła, grzejników, kuchenek lub wszelkich innych urządzeń (w tym wzmacniaczy), które generują ciepło. Nie montować go w pobliżu źródeł ciepła.

10. Baterie (akumulator lub włożone baterie) nie mogą być wystawiane na działanie nadmiernego ciepła, na przykład na bezpośrednie światło słoneczne, ogień itp.
11. Przed czyszczeniem odłączyć wtyczkę od gniazdka. Nie smarować żadnej części tego urządzenia. Czyścić miękką szmatką. Nie używać materiałów ściernych ani agresywnych środków czyszczących.
12. Należy się upewnić, że zawsze jest możliwy łatwy dostęp do przewodu zasilającego, wtyczki lub zasilacza, aby w razie potrzeby móc odłączyć urządzenie od gniazdka sieciowego.
13. Nie używać tego urządzenia w pobliżu punktu wodnego. Nie może wejść ono w kontakt z kroplami ani rozpryskami. Nie używać tego urządzenia w wilgotnym lub mokrym otoczeniu.
14. Odłączyć to urządzenie podczas burzy z piorunami lub gdy nie jest używane przez dłuższy czas.
15. Z urządzenia mogą korzystać dzieci w wieku 8 lat i starsze, a także osoby o ograniczonych zdolnościach fizycznych, czuciowych lub umysłowych albo bez doświadczenia i wiedzy, pod warunkiem, że znajdują się pod nadzorem lub otrzymały instrukcje dotyczące bezpiecznego korzystania z urządzenia i rozumieją ryzyko związane z korzystaniem z urządzenia. Dzieci nie mogą bawić się urządzeniem ani przewodem (ryzyko uduszenia). Dzieci bez nadzoru nie powinny czyścić ani konserwować urządzenia.
16. To urządzenie można zasilать wyłącznie bardzo niskim napięciem bezpiecznym odpowiadającym oznaczeniom na urządzeniu.
17. Przed utylizacją z urządzenia należy wyjąć baterię. Na czas wyjmowania baterii urządzenie należy odłączyć od zasilania.
18. Podczas używania produktu należy go trzymać w odległości co najmniej 20 cm od ciała człowieka.
19. To urządzenie przeznaczone jest do użytku w domu; nie używać na zewnątrz.



Symbol błyskawicy w trójkącie równobocznym ostrzega użytkowników o znajdujących się wewnątrz urządzenia niebezpiecznych nieizolowanych napięciach elektrycznych, które są wystarczająco silne, aby stwarzać ryzyko porażenia prądem.



Wykrzyknik w trójkącie wskazuje na obecność ważnych instrukcji dotyczących obsługi i konserwacji (naprawy) w dokumentacji dołączonej do urządzenia.

Materiał klasy II	
Prąd stały	
Prąd zmienny	
Tylko do użytku w pomieszczeniach	

Zawartość opakowania

- Głośnik z oświetleniem
- Kabel do ładowania
- Kabel AUX
- Instrukcja obsługi
- Pilot zdalnego sterowania
- Mikrofon przewodowy
- Zasilacz sieciowy

Elementy sterowania i wejścia

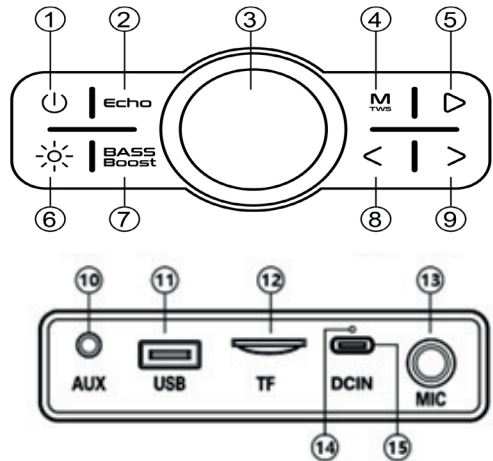
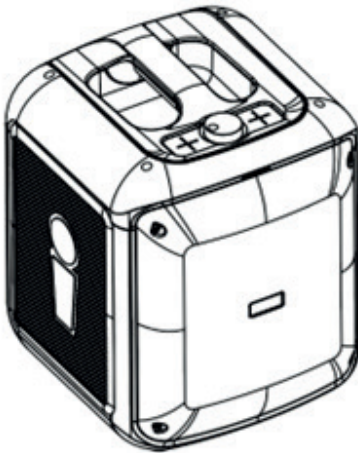

Charakterystyka produktu

1. : Nacisnąć i przytrzymać, aby włączyć/wyłączyć. (nacisnąć i przytrzymać przez 10 sekund, aby przywrócić ustawienia fabryczne).
2. **[ECHO]** : Nacisnąć krótko, aby włączyć efekt echa.
3. **[VOLUME]** : Obrócić w kierunku przeciwnym do ruchu wskazówek zegara, aby zmniejszyć głośność i zgodnie z ruchem wskazówek zegara, aby ją zwiększyć.
4. **M_{TWS}** : Naciskać krótko, aby przełączać tryby. Bluetooth, AUX-in, USB, karta micro-SD. Nacisnąć i przytrzymać, aby uruchomić funkcję parowania.

5. **▷]** : Nacisnąć krótko, aby rozpocząć lub wstrzymać odtwarzanie.

W trybie Bluetooth: nacisnąć i przytrzymać przycisk odtwarzania, aby przerwać połączenie Bluetooth.

6. **☼** : Oświetlenie włączone jest domyślnie. Naciskać krótko, aby przełączać różne tryby oświetlenia. Nacisnąć i przytrzymać, aby wyłączyć oświetlenie. Nacisnąć ponownie, aby włączyć oświetlenie.

7. **BASS Boost** : Nacisnąć krótko, aby wzmocnić efekt basów.

8. **<** : Nacisnąć krótko, aby wrócić do poprzedniej ścieżki. W trybie USB lub micro-SD nacisnąć i przytrzymać, aby szybko przewijać do tyłu.

9. **>** : Nacisnąć krótko, aby przejść do kolejnej ścieżki. W trybie USB lub micro-SD nacisnąć i przytrzymać, aby szybko przewijać do przodu.

10. **【AUX】** : Wejście audio AUX.

11. **【USB】** : Podłączyć pamięć USB, aby odtwarzać utwory w formacie MP3 (maksymalna pojemność robocza USB to 64 GB, powyżej 64 GB sprzęt nie będzie działać).

12. **【TF】** : Podłączyć kartę mikro SD, aby odtwarzać utwory w formacie MP3 (maksymalna pojemność robocza micro SD to 64 GB, powyżej 64 GB sprzęt nie będzie działać).

13. **【MIC】** : Podłączyć przewodowy mikrofon, aby korzystać z trybu karaoke.

14. **【Wskaźnik ładowania】** : Czerwona kontrolka świeci się podczas ładowania i gaśnie, gdy ładowanie dobiegnie końca.

15. **【DC IN】** : Port ładowania: podłączyć kabel do ładowania USB-C do zasilacza sieciowego, aby naładować urządzenie.

Działanie połączenia Bluetooth

Włączyć, aby przejść do trybu Bluetooth. Następnie wyszukać nazwy PARTYBTHPMAX na urządzeniu mobilnym z funkcją Bluetooth. Jeśli pojawi się moment z żądaniem hasła do parowania, należy wpisać „0000” i kliknąć, aby potwierdzić połączenie.

Działanie parowania połączeń

1. W trybie Bluetooth: nacisnąć i przytrzymać przycisk M/TWS jednocześnie na każdym głośniku. Rozlegnie się sygnał dźwiękowy. Połączyć urządzenie (telefon, tablet itp.) z PARTYBTHPMAX. Nacisnąć i przytrzymać kolejny raz, aby przerwać sparowane połączenie.

2. Optymalna odległość między dwoma głośnikami Bluetooth wynosi około 5 metrów.

Funkcja nagrywania

1. Włożyć kartę micro SD lub podłączyć pamięć USB.

2. Podłączyć przewodowy mikrofon.

3. Krótko nacisnąć przycisk nagrywania, aby zacząć nagrywać swój głos. Ponownie krótko nacisnąć, aby przerwać nagrywanie i odsłuchać nagranie. Pomiędzy nagraniami można nawigować za pomocą przycisków << oraz >>. Aby usunąć nagranie, należy nacisnąć i przytrzymać przycisk nagrywania przez około 5 sekund. Aby wrócić do trybu odtwarzania USB lub Bluetooth, nacisnąć przycisk Tryb. Uwaga: W tym trybie muzyka NIE jest nagrywana.

Instrukcje ładowania

1. Aby zapewnić wydajność baterii, nie należy korzystać z produktu w czasie ładowania.
2. Do ładowania urządzenia użyć ładowarki 18 W podłączonej za pomocą kabla ładującego USB-C. Czerwona kontrolka świeci się podczas ładowania i gaśnie, gdy ładowanie dobiegnie końca.
3. Jeśli poziom baterii spadnie poniżej 15%, rozlegnie się alarm niskiego poziomu baterii.

Pilot zdalnego sterowania

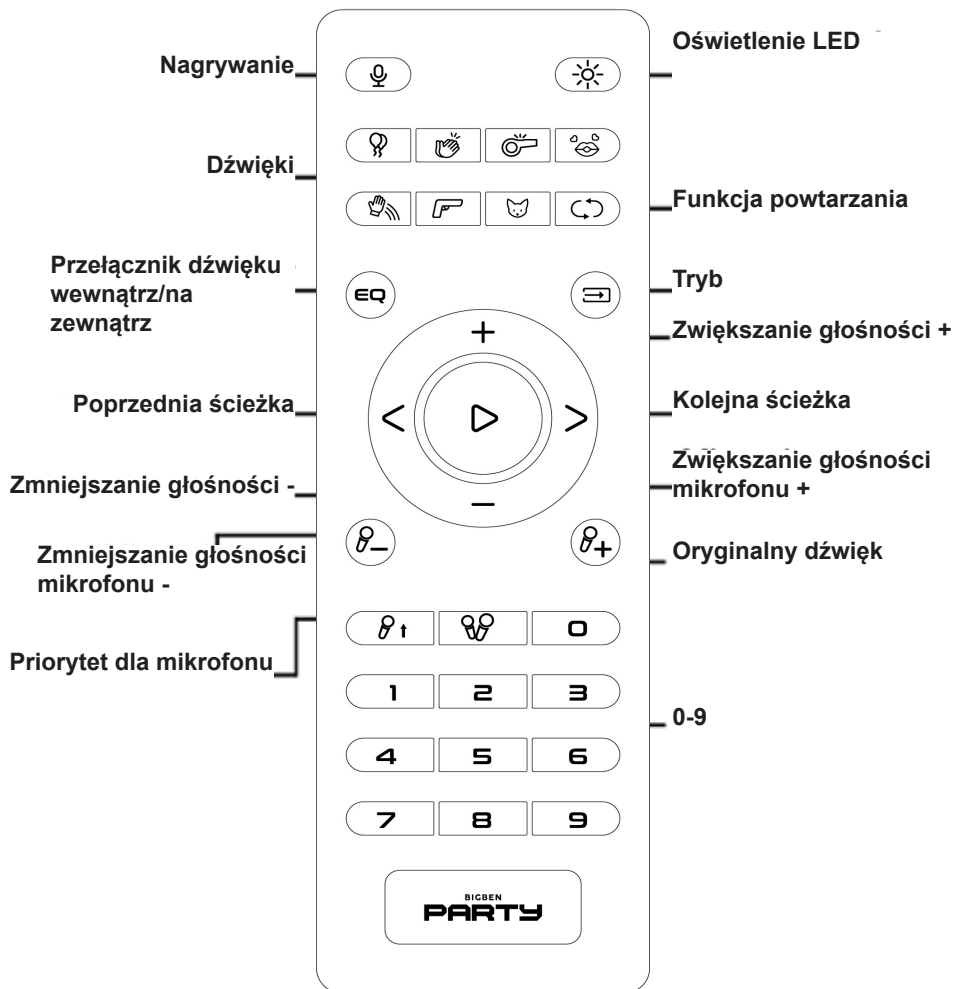

1. W normalnych warunkach pilot powinien działać w zasięgu odbioru wynoszącym około 6 metrów i pod kątem 30 stopni od czujnika odbiornika urządzenia.
2. Korzystając z pilota, należy kierować go na czujnik odbiornika urządzenia. Między pilotem i urządzeniem nie powinno być żadnych przeszkód.
3. Jeśli na czujnik odbiornika urządzenia pada silne światło, pilot może nie działać prawidłowo. W takim przypadku należy przenieść urządzenie, aby uniknąć bezpośredniego wystawienia na światło.
4. Należy regularnie sprawdzać baterie w pilocie zdalnego sterowania i w razie potrzeby je wymieniać. Nigdy nie mieszać baterii nowych i używanych.

Rozwiązywanie problemów

1. Urządzenie automatycznie wyłącza się po włączeniu.

Bateria jest słaba i należy całkowicie naładować ją przed użyciem.

2. Urządzenie się wyłącza lub automatycznie włącza ponownie.

Bateria jest słaba i należy całkowicie naładować ją przed użyciem.

3. Kontrolka ładowania się nie świeci, urządzenie się nie ładuje.

Upewnić się, że kabel ładowania jest prawidłowo podłączony i nie jest uszkodzony. Do ładowania urządzenia stosować zasilacz 18 W.

4. Głośnik nie wydaje dźwięku w trybie Bluetooth.

Upewnić się, że urządzenia Bluetooth są dobrze sparowane, urządzenie ustawione jest na odtwarzanie Bluetooth oraz że dźwięk nie jest ustawiony na minimum.

5. Głośnik nie wydaje dźwięku w trybie micro SD/ USB

Upewnić się, że karta micro SD i pamięć USB są prawidłowo podłączone do gniazda, że format utworów zapisanych na karcie SD lub pamięci USB jest prawidłowy (uwaga: karty micro-SD/pamięć USB pozwalają odtwarzać głównie skompresowane pliki audio MP3 i audio WMA Lossless) oraz że głośność urządzenia nie jest ustawiona na minimum.

6. Funkcja nagrywania nie działa

Sprawdzić ilość miejsca na karcie micro SD lub w pamięci USB i usunąć pliki, aby zapewnić potrzebne wolne miejsce. W celu nagrywania należy włączyć tryb karty micro-SD lub pamięci USB i podłączyć mikrofon przewodowy lub włączyć mikrofon bezprzewodowy.

7. Nie można usunąć nagrania

W celu usunięcia plików podłączyć pamięć USB do komputera.

8. Dźwięk nagrania jest zbyt słaby lub słychać obce szумы

Zwiększyć głośność na wyjściu mikrofonu.

9. Przechodzi w tryb oszczędzania energii, automatycznie się wyłącza

W trybie Bluetooth: jeśli głośnik nie jest podłączony do żadnego urządzenia Bluetooth i przez 15 minut nie zostanie wykonana żadna czynność, głośnik przejdzie w tryb oszczędzania energii i wyłączy się automatycznie.

Specyfikacja techniczna

Zasilanie: 5 V---3 A / 12 V --1,5 A / 9V—2 A

Moc RMS: 30 W/głośnik wysokotonowy, 10 W/głośnik niskotonowy

Pasma przenoszenia: 45 Hz-18 KHz

S/N: \geq 85 dB

Bateria: 3,7 V 18650 6000 mAh

Wymiary produktu: 264 x 283 x 329 mm

OSTRZEŻENIE: ryzyko uszkodzenia słuchu



Przed podłączeniem słuchawek do źródła dźwięku należy ściszyć głośność w urządzeniu odtwarzającym.

Aby uniknąć możliwości uszkodzenia słuchu, nie należy używać urządzenia z ustawionym wysokim poziomem dźwięku przez dłuższy czas. Zbyt głośno nastawiona muzyka może doprowadzić do trwałego uszkodzenia słuchu.

Ostrzeżenie o baterii

Ten produkt zawiera baterię lub baterie.

- Używać baterii prawidłowo, aby uniknąć obrażeń ciała lub pożaru spowodowanego wyciekami, przegrzaniem, wybuchem, erozją lub innymi uszkodzeniami.
- Nowe i zużyte baterie należy przechowywać w miejscu niedostępnym dla dzieci i innych narażonych osób. Jeśli komora (komory) baterii nie jest prawidłowo zamknięta, przestań korzystać z produktu.
- Jeśli płyn z baterii alkalicznej wejdzie w kontakt ze skórą i/lub oczami, natychmiast przemyć je czystą wodą i skonsultować się z lekarzem.
- Jeśli płyn z baterii alkalicznej wejdzie w kontakt ze skórą i/lub oczami, natychmiast przemyć je czystą wodą i skonsultować się z lekarzem.
- Nie połykać baterii (baterii). Połknięcie baterii może spowodować poważne oparzenia wewnętrzne w ciągu zaledwie 2 godzin i doprowadzić do śmierci. W razie połknięcia baterii natychmiast skontaktować się z centrum kontroli zatruczeń oraz z lekarzem.
- Używać baterii AA Ni-MH, alkalicznych lub litowych.
- Nie ładować tych baterii. Ładowanie baterii jednorazowych powoduje emisję gazów i/lub ciepła, które mogą powodować wybuchy i/lub pożary.
- Nie używać jednocześnie różnych typów baterii ani nowych i starych baterii.
- Włożyć baterie zgodnie z polaryzacją (+ i -).
- Nie należy zwierać tych biegunów baterii.
- Szybko wyjąć rozładowane baterie. Istnieje ryzyko wybuchu baterii w przypadku nieprawidłowej wymiany lub jeśli urządzenie nie jest używane przez długi czas.
- Wymienić baterię na ten sam lub równoważny model.
- Baterie (lub pakiet baterii lub bateria) nie powinny być wystawiane na działanie nadmiernego ciepła, takiego jak światło słoneczne, ogień itp.
- Nie podgrzewać baterii ani nie wrzucać ich do ognia lub wody.
- Nie wyjmować baterii metalową pęsetą ani nie używać żadnych metalowych przedmiotów, takich jak końcówka pióra lub szczypcy. Unikać deformacji, zginięcia i przebijania baterii.
- Nie demontować tych baterii.
- Zakryj końce baterii taśmą, aby zapobiec wybuchowi i spaleniowi po utylizacji.
- Podczas utylizacji baterii wykażać dbałość o środowisko.
- Nie wyrzucać baterii wraz ze zwykłymi odpadami domowymi.
- Podczas utylizacji baterii należy przestrzegać lokalnych przepisów dotyczących utylizacji.

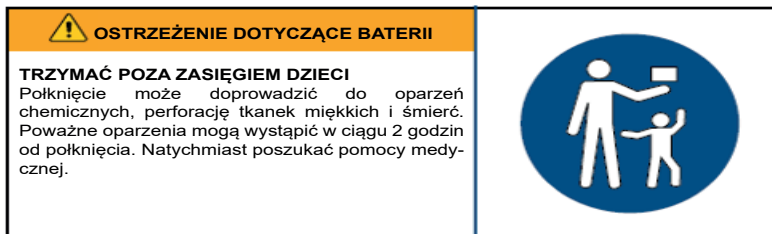

Uwaga: maksymalny zasięg połączenia wynosi około 10 metrów. Aby uniknąć zakłóceń, głośnik Bluetooth należy umieścić jak najbliżej urządzenia.

W środowisku, w którym występują wyładowania elektrostatyczne, urządzenie może się wyłączyć. Użytkownik musi wówczas naładować baterię i ponownie uruchomić urządzenie.

Ochrona środowiska



Ten produkt został zaprojektowany i wyprodukowany z wysokiej jakości materiałów i komponentów, które można poddać recyklingowi i ponownie wykorzystać.

Należy zwrócić uwagę na środowiskowe aspekty utylizacji baterii.



Gdy na produkcie widoczny jest symbol przekreślonego kosza na śmieci, oznacza to, że produkt podlega Dyrektywie Europejskiej 2002/96/CE. Z pytaniami należy zwrócić się do lokalnego systemu selektywnej zbiórki produktów elektrycznych i elektronicznych. Należy postępować zgodnie z lokalnymi przepisami i nie wyrzucać starych urządzeń wraz z odpadami domowymi. Zapewniając utylizację tego produktu, użytkownik pomaga również zapobiegać potencjalnie negatywnym skutkom dla środowiska i zdrowia ludzkiego.

Informacje dodatkowe

- Słowo Bluetooth®, znak i logo są zastrzeżonymi znakami towarowymi należącymi do Bluetooth SIG, Inc., a każde użycie tych znaków przez BigBen Interactive jest objęte licencją. Wszystkie inne marki i nazwy handlowe są własnością ich odpowiednich właścicieli.
- Produkt został wyprodukowany i sprzedany na odpowiedzialność Bigben Interactive.
- Wszystkie inne produkty, usługi, nazwy firm, znaki towarowe, nazwy handlowe, nazwy produktów i logo wymienione w niniejszym dokumencie są własnością ich odpowiednich właścicieli.

Deklaracja zgodności

- Niniejszym Bigben Interactive oświadcza, że sprzęt radiowy typu PARTYBTHPMAX jest zgodny z Dyrektywą 2014/53/UE. Pełny tekst deklaracji zgodności UE jest dostępny pod następującym adresem internetowym: www.bigben.fr/support

Gwarancja

Ten produkt jest objęty gwarancją firmy Bigben przez 2 lata od daty zakupu, z wyjątkiem krajów Europejskiego Obszaru Gospodarczego oferujących dłuższy okres gwarancji. Zalecamy zachowanie paragonu kasowego na wypadek ewentualnej reklamacji. Gwarancja obejmuje awarie spowodowane wadami materiałowymi, brakiem elementu lub wadą fabryczną. W takim przypadku należy skontaktować się z działem wsparcia technicznego naszej firmy. W przypadku jakichkolwiek problemów dotyczących wadliwego produktu należy udać się do miejsca jego zakupu z paragonem kasowym. Gwarancja nie obejmuje problemów związanych z niewłaściwym użytkowaniem.

Wyprodukowano w Chinach

Wyprodukowano przez BIGBEN INTERACTIVE SA

396, Rue de la Voyette

CRT2 – FRETIN

CS 90414

59814 LESQUIN Cedex - Francja

www.bigben.eu



Fabricant : Bigben Interactive FRANCE

396, Rue de la Voyette, C.R.T. 2, Fretin,

CS90414 - 59814 Lesquin Cedex, France

Vertrieben von Bigben Interactive DEUTSCHLAND GmbH

Walter Gropius Str. 28, 50126 Bergheim, Deutschland

Distribué par Bigben Interactive Belgium s.a./n.v.

Boulevard d'Angleterre 2 / Bte 4

1420 Braine l'Alleud

Gedistribueerd door Bigben Interactive NEDERLAND b.v.

's-Gravelandseweg 80, 1217 EW Hilversum, Nederland

Distribuido por Lineas Omenex Metronic S.L.

Pól. Ind. Can Salvatella – Avda. Arraona 54-56

08210 Barberà del Vallès (BCN) - España

Distribuito da Metronic Italia s.r.l

via Marconi 31, 20071 Vermezzo con Zelo (MI), Italia

FABRIQUÉ EN CHINE / MADE IN CHINA

HOTLINE

FRANCE, du lundi au vendredi (sauf jours fériés) :

9h00-18h00 ou support@bigben.fr

 **N°Cristal 09 69 39 79 59**

APPEL NON SURTAXE

DEUTSCHLAND, Montag bis Freitag von

09:00 bis 18:00 Uhr (außer an Feiertagen)

Tel.: 02271-9047997

Mail: support@bigben-interactive.de

BELGIQUE, customerservice@bigben-interactive.be

NEDERLAND, customerservice@bigben-interactive.nl

ESPAÑA, soporte@metronic.com

Tel.: 93 713 26 25

ITALIA, tecnico@metronic.com

Tel. : 02 94 94 36 91

www.bigben.eu

BIGBEN PARTY

HR

PARTYBTHPMAX

Svijetleći zvučnik



UPUTE ZA UPORABU

PRIJE UPORABE OVOG APARATA PAŽLJIVO PROČITAJTE OVE
UPUTE I SAČUVAJTE IH ZA BUDUĆE UORABE.

Pokretanje	82	Upute za punjenje	85
Upozorenja i sigurnosne upute	82	Daljinski upravljač	86
Sadržaj pakiranja	84	Rješavanje problema	87
Komande i ulazi	84	Tehničke specifikacije	87
Karakteristike proizvoda	84	Upozorenje o baterijama	87
Rad Bluetooth veze	85	Zaštita okoliša	89
Rad povezivanja uparivanjem	85	Dodatne informacije	89
Kako radi snimanje	85	Izjava o sukladnosti	89

Pokretanje

- Izvadite uređaj iz kutije.
- Uklonite sav materijal za pakiranje s proizvoda.
- Stavite materijale za pakiranje u kutiju ili ih odložite na siguran način prema uputama za recikliranje naznačenim na pakiranju uređaja.

Upozorenja i sigurnosne upute

Morate pročitati i razumjeti sve upute prije korištenja ovog uređaja. U slučaju oštećenja zbog nepoštivanja uputa, jamstvo ne vrijedi.



1. Nikada nemojte uklanjati kućište ovog uređaja.
2. Nikada nemojte postavljati ovaj uređaj na drugu električnu opremu.
3. Zaštitite kabel za napajanje kako biste izbjegli da ga zgazite ili priklještite, posebno na razini utikača, utičnica i na mjestu gdje kabele izlaze iz uređaja. Provjerite odgovara li napon napajanja naponu naznačenom na pločici na stražnjoj strani uređaja. Kada iskopčavate kabel iz utičnice, uvijek povlačite utikač. Nikada nemojte povlačiti kabel. Prije ukopčavanja u utičnicu, provjerite jeste li povezali sva ostala ukopčavanja.
4. Koristite samo dodatke/pribore koje preporučuje proizvođač.
5. Prepustite sve popravke uređaja kvalificiranim serviserima. Popravak je neophodan kada je uređaj na bilo koji način oštećen, naročito:
 - ako je strujni kabel oštećen;
 - u slučaju prolijevanja tekućine ili umetanja predmeta u uređaj;
 - ako je uređaj izložen kiši ili vlazi;
 - ako uređaj ne radi normalno;
 - ili ako je uređaj pao ili je udaren.
6. Tipska pločica nalazi se na donjoj strani uređaja.
7. Nikada nemojte blokirati otvore za ventilaciju.
8. Provjerite imate li dovoljno prostora za ventilaciju. Postavite proizvod na stabilnu površinu.
9. Ovaj se uređaj treba koristiti u umjerenom okruženju, daleko od izravnog sunčevog svjetla, otvorenog plamena ili topline, grijača, peći ili bilo kojeg drugog uređaja (uključujući pojačala) koji proizvodi toplinu. Nemojte ga postavljati u blizini izvora topline.
10. Baterije (paket baterija ili instalirane baterije) ne smiju se izlagati prekomjernoj toplini, poput izravne sunčeve svjetlosti, vatre itd.
11. Uvijek isključite uređaj iz struje prije čišćenja. Nemojte podmazivati niti jedan dio ovog uređaja. Očistite ga mekom krpom. Nemojte koristiti abrazivna sredstva ili gruba sredstva

- za čišćenje.
12. Pobrinite se da uvijek imate lak pristup kabele za napajanje, utikaču ili adapteru, tako da možete isključiti ovaj uređaj iz AC utičnice ako je potrebno.
 13. Nemojte koristiti ovaj uređaj u blizini vode. Ne smije doći u dodir s kapljicama ili prskanjem. Nemojte koristiti ovaj uređaj u vlažnom ili mokrom okruženju.
 14. Isključite ovaj uređaj iz struje tijekom oluja s grmljavinom ili kada ga ne koristite dulje vrijeme.
 15. Ovaj uređaj mogu koristiti djeca u dobi od 8 godina i više, kao i osobe sa smanjenim fizičkim, osjetilnim ili mentalnim sposobnostima ili nedostatkom iskustva i znanja, pod uvjetom da su pod nadzorom ili su dobili upute o tome kako sigurno koristiti uređaj i razumjeli uključene rizike. Djeca se ne smiju igrati s uređajem ili s kablom (opasnost od davljenja). Čišćenje i održavanje ne smiju obavljati djeca bez nadzora.
 16. Ovaj uređaj smije se napajati samo s vrlo niskim sigurnosnim naponom koji odgovara oznaci na uređaju.
 17. Bateriju je potrebno izvaditi iz uređaja prije odlaganja. Uređaj treba isključiti iz napajanja prilikom vađenja baterije.
 18. Kada koristite proizvod, treba ga postaviti najmanje 20 cm od ljudskog tijela.
 19. Ovaj uređaj je namijenjen samo za kućnu upotrebu; nemojte ga koristiti na otvorenom.



Simbol munje u jednakostraničnom trokutu upozorava korisnike na prisutnost opasnih neizoliranih električnih napona unutar uređaja koji su dovoljno jaki da predstavljaju opasnost od strujnog udara.



Uskličnik unutar trokuta označava prisutnost važnih uputa za rad i održavanje (popravak) u dokumentaciji koja ide uz uređaj.

Materijal II klase	
Istosmjerna struja	
Naizmjenična struja	
Samo za unutarnju upotrebu	



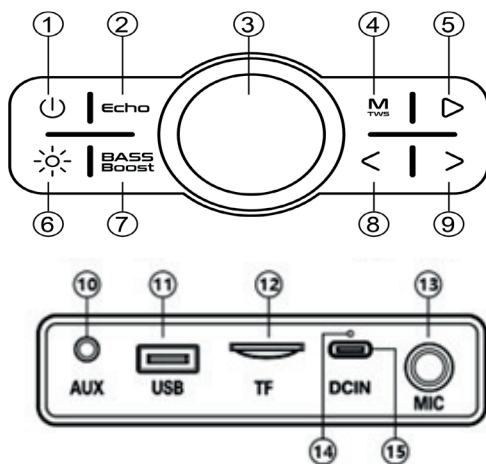

Sadržaj pakiranja

- Svijetleći zvučnik
- Kabel za punjenje
- AUX kabel
- Korisnički priručnik
- Daljinski upravljač
- Žičani mikروفon
- Strujni adapter

Komande i ulazi



Karakteristike proizvoda

1. 【】 : Pritisnite dugo za uključivanje/isključivanje. (Držite pritisnuto 10 sekundi za vraćanje tvorničkih postavki).
2. 【**EHO**】 : Kratko pritisnite za aktiviranje efekta jeke.
3. 【**JAČINA ZVUKA**】 : Okrenite suprotno od kazaljke na satu za smanjenje glasnoće i u smjeru kazaljke na satu za povećanje jačine zvuka.
4. 【**M**_{TWS}】 : Pritisnite kratko za prikaz različitih načina rada. Bluetooth, AUX-in, USB, micro-SD kartica.
Dugo pritisnite za funkciju uparivanja.
5. 【】 : Pritisnite kratko za reprodukciju / pauzu.
U Bluetooth modu, dugo pritisnite tipku za reprodukciju da izravno prekinete Bluetooth vezu.
6. 【】 : Osjetljenje uključeno prema zadanim postavkama, kratko pritisnite za pomicanje kroz različite načine osjetljenja. Pritisnite dugo za isključivanje svjetla, pritisnite kratko za ponovno uključivanje.
7. 【**BASS BOOST**】 : Pritisnite kratko za pojačavanje efekta basa.
8. 【】 : Kratko pritisnite za povratak na prethodnu pjesmu. U načinu USB ili micro-SD kartice, zadržite pritisnuto za premotavanje glazbe unatrag.
9. 【】 : Kratko pritisnite za prelazak na sljedeću pjesmu. U načinu USB ili micro-SD

kartice, zadržite pritisnuto za brzo premotavanje unaprijed.

10. **【AUX】** : AUX audio ulaz.

11. **【USB】** : Umetnite USB medij za reprodukciju MP3 glazbe (maksimalni radni kapacitet za USB 64 GB, ne radi preko 64 GB).

12. **【TF】** : Umetnite micro-SD karticu za reprodukciju MP3 glazbe (maksimalni radni kapacitet za 64 GB micro-SD karticu, ne radi preko 64GB).

13. **【MIK】** : Spojite žičani mikrofonski uređaj za karaoke način rada.

14. **【Indikator punjenja】** : Crveno svjetlo svijetli tijekom punjenja, a gasi se kada je punjenje završeno.

15. **【DC IN】** : Port za punjenje: spojite USB-C kabel za punjenje na adapter za napajanje radi punjenja.

Rad Bluetooth veze

Uključite za ulazak u Bluetooth način. Zatim potražite PARTYBTHPMAX u postavkama vašeg Bluetooth mobilnog uređaja. Ako se od vas zatraži lozinka za uparivanje, unesite "0000" i kliknite potvrdi vezu.

Rad povezivanja uparivanjem

1. U Bluetooth modu, dugo pritisnite tipku M/TWS na oba zvučnika u isto vrijeme. Začut će se signal. Zatim povežite svoj uređaj (telefon, tablet itd.) na PARTYBTHPMAX. Ponovno pritisnite dugo za ponovno puštanje muzike.
2. Optimalna udaljenost povezivanja između dva Bluetooth zvučnika je oko 5 metara.

Kako radi snimanje

1. Umetnite micro-SD karticu ili USB medij.
2. Umetnite žičani mikrofonski uređaj.
3. Kratko pritisnite tipku Snimi za početak snimanja glasa. Ponovno kratko pritisnite za zaustavljanje snimanja i slušanje. Možete se kretati između snimki pomoću gumba << i >> i izbrisati snimku držanjem tipke za snimanje pritisnutom 5 tijekom sekundi. Za povratak na USB čitač ili Bluetooth mod, pritisnite tipku Mode. Napomena: Ovaj način rada NE snima glazbu.

Upute za punjenje

1. Kako biste održali učinkovitost baterije, izbjegavajte korištenje proizvoda tijekom punjenja.
2. Koristite punjač od 18 W povezan s USB-C kabelom za punjenje kako biste napunili uređaj. Crveno svjetlo svijetli tijekom punjenja, a gasi se kada je punjenje završeno.
3. Ako je razina baterije ispod 15%, oglasit će se alarm koji označava nisku napunjenost baterije.

Daljinski upravljač

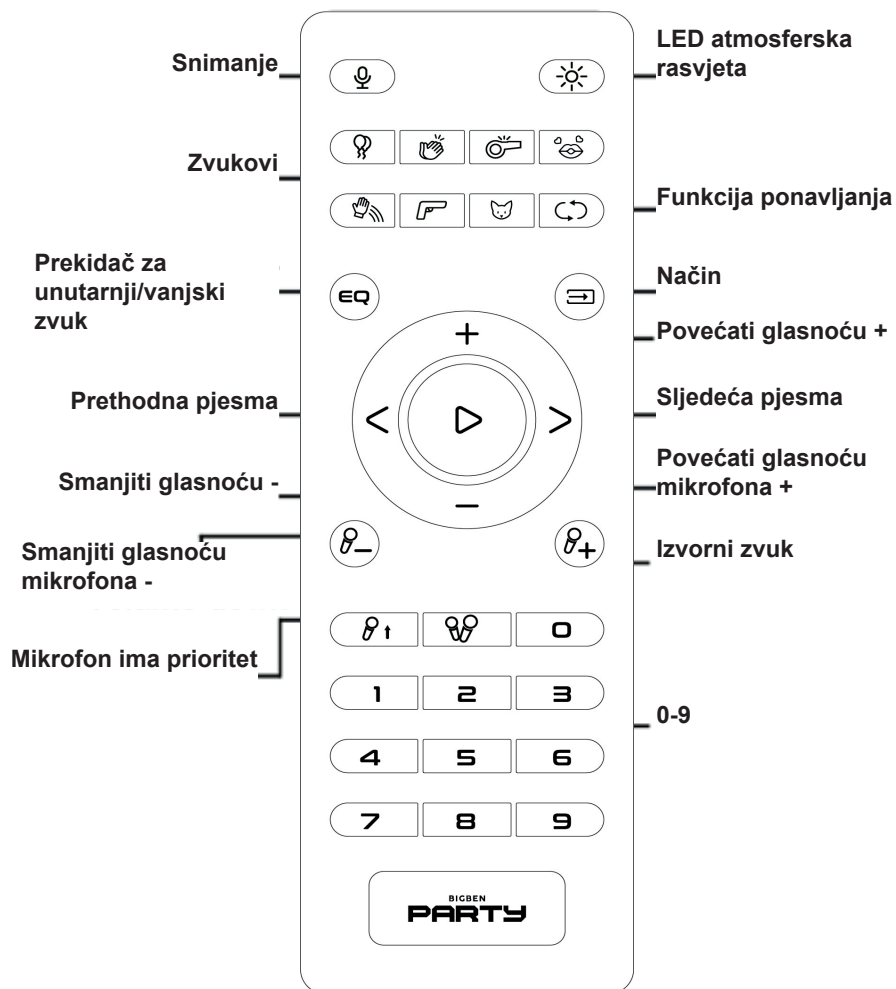

1. Pod normalnim okolnostima, daljinski upravljač treba koristiti unutar dometa prijema od približno 6 metara i 30 stupnjeva od prijemnog senzora uređaja.
2. Kada koristite daljinski upravljač, usmjerite ga prema prijemnom senzoru uređaja. Između daljinskog upravljača i uređaja ne smije biti prepreka.
3. Ako se prijemni senzor jedinice postavi pod jako svjetlo, može doći do kvara daljinskog upravljača. U tom slučaju pomaknite uređaj kako biste izbjegli izravno izlaganje.
4. Redovito provjeravajte baterije daljinskog upravljača kako biste ih zamijenili ako je potrebno. Nikada nemojte miješati nove i rabljene baterije u daljinskom upravljaču.

Rješavanje problema

1. Uređaj se automatski isključuje čim se uključi.

Baterija je slaba, potpuno ju napunite prije upotrebe.

2. Uređaj se automatski gasi ili ponovno pokreće.

Baterija je slaba, potpuno ju napunite prije upotrebe.

3. Indikator punjenja ne svijetli, nema punjenja.

Provjerite je li kabel za punjenje ispravno priključen i da nije oštećen. Koristite 18W adapter za punjenje uređaja.

4. Zvučnik ostaje tih u načinu rada Bluetooth

Provjerite je li Bluetooth uspješno uparen, je li Bluetooth uređaj u načinu rada reprodukcije i da glasnoća nije smanjena.

5. Zvučnik ostaje tih u načinu rada micro-SD/USB

Provjerite jesu li micro-SD kartica ili USB flash pogon pravilno umetnuti u odgovarajući priključak, je li glazbeni format micro-SD kartice ili USB flash pogona odgovarajući (Napomena: micro-SD kartice/USB ključevi uglavnom reproduciraju MP3 komprimirane audio datoteke i WMA Lossless audio datoteke) i da glasnoća uređaja nije postavljena na minimum.

6. Snimanje ne radi

Provjerite prostor na micro-SD kartici ili USB flash pogonu i po potrebi izbrišite datoteke kako biste oslobodili prostor. Za snimanje morate biti u načinu rada micro-SD kartica ili USB i umetnuti žičani mikروفon ili uključiti bežični mikروفon.

7. Snimka se ne može izbrisati

Spojite USB pogon na računalo za upravljanje i brisanje mapa.

8. Zvuk snimke je pretih ili se čuje vanjski šum

Povećajte izlaznu glasnoću mikrofona.

9. Prelazi u način rada za uštedu energije, automatski se gasi

U Bluetooth načinu rada, ako zvučnik nije povezan ni s jednim Bluetooth uređajem i nema nijedne radnje tijekom 15 minuta, zvučnik će prijeći u način rada za uštedu energije i automatski se isključiti.

Tehničke specifikacije

Napajanje: 5 V---3 A / 12 V --1,5 A / 9V—2 A

RMS snaga: 30 W/visokotonac, 10 W/niskotonac

Frekvencijski odziv: 45Hz-18KHz

S/N: ≥ 85 dB

Baterija: 3,7 V 18650 6000 mAh

Dimenzije proizvoda: 264 x 283 x 329 mm

UPOZORENJE: rizik od oštećenja sluha

Postavite uređaj na nisku razinu zvuka prije nego što priključite slušalice u izvor zvuka.

Kako biste izbjegli moguće oštećenje sluha, nemojte dugo slušati na visokoj razini glasnoće.



Visoka glasnoća može uzrokovati trajno oštećenje sluha.

Upozorenje o baterijama

Ovaj proizvod sadrži bateriju ili baterije.

- Ispravno koristite baterije kako biste izbjegli ozljede ili požar uzrokovan curenjem, pregrijavanjem, eksplozijom, erozijom ili drugim oštećenjima.

- Spremite i držite nove i rabljene baterije izvan dohvata djece ili osjetljivih osoba. Ako se pretinci za baterije više ne zatvaraju ispravno, prestanite koristiti proizvod.
- Ako tekućina iz alkalne baterije dođe u dodir s kožom i/ili očima, odmah ih isperite čistom vodom i obratite se liječniku.
- Ako dođe do curenja tekućine iz alkalne baterije, obrišite tekućinu krpom i zamijenite bateriju novom.
- Nemojte progutati bateriju(e). Ako se baterija proguta, može izazvati ozbiljne unutarnje opekline za samo 2 sata i uzrokovati smrt. Ako se baterije progutaju, odmah kontaktirajte centar za kontrolu otrovanja i potražite liječničku pomoć.
- Koristite AA Ni-MH, alkalne ili litijeve baterije.
- Ne puniti ove baterije. Punjenje nepunjivih baterija oslobađa plinove i/ili toplinu koji mogu uzrokovati eksplozije i/ili požare.
- Nemojte koristiti različite vrste baterija ili nove i stare baterije u isto vrijeme.
- Umetnite baterije s ispravnim (+ i -) polaritetom.
- Ne stavljajte iste polove baterija zajedno.
- Odmah uklonite istrošene baterije. Opasnost od eksplozije baterije ako se nepravilno zamijeni ili ako se uređaj ne koristi dulje vrijeme.
- Zamijenite bateriju istim ili ekvivalentnim modelom.
- Baterije (ili blok baterija) ne smiju se izlagati prekomjernoj toplini, poput izravne sunčeve svjetlosti, vatre itd.
- Ne zagrijavajte baterije i ne bacajte ih u vatru ili vodu.
- Nemojte vaditi baterije metalnom pincetom ili koristiti metalne predmete kao što je vrh olovke ili pincete. Izbjegavajte deformiranje, gnječenje i bušenje baterija.
- Nemojte rastavljati baterije.
- Pokrijte krajeve baterija ljepljivom trakom kako biste spriječili eksploziju i izgaranje prilikom odlaganja.
- Obratite pažnju na okoliš kada odlažete baterije
- Nemojte odlagati baterije s običnim kućnim otpadom.
- Prilikom odlaganja baterija, pridržavajte se lokalnih propisa o odlaganju.

 UPOZORENJE O BATERIJAMA	
<p>ČUVATI IZVAN DOHVATA DJECE</p> <p>Nemojte gutati bateriju, opasnost od kemijskih opekline. Ako se proguta, u roku od samo 2 sata, gumbasta baterija može uzrokovati ozbiljne unutarnje opekline koje mogu biti smrtonosne. Ako se sumnja da je baterija progutana ili da je ušla u bilo koji dio tijela, odmah potražite liječnički savjet.</p>	

Napomena: maksimalna udaljenost veze je približno 10 metara. Postavite svoj Bluetooth zvučnik što bliže uređaju kako biste spriječili prekid veze.

U okruženju s elektrostatičkim pražnjenjem, uređaj se može isključiti. Korisnik tada mora napuniti bateriju i resetirati uređaj.

Zaštita okoliša



Vaš je proizvod dizajniran i proizveden od visokokvalitetnih materijala i komponenti, koji se mogu reciklirati i ponovno koristiti.

Treba obratiti pozornost na ekološke aspekte zbrinjavanja baterija.



Kada se ovaj simbol prekržižene kante za smeće na kotačima nalazi na proizvodu, to znači da je proizvod obuhvaćen europskom direktivom 2002/96/EZ. Raspitajte se o lokalnom sustavu odvojenog prikupljanja električnih i elektroničkih proizvoda. Postupajte u skladu s lokalnim propisima i ne bacajte svoje stare proizvode s kućnim otpadom. Osiguravanjem odlaganja ovog proizvoda, također pomažete u sprječavanju potencijalno negativnih posljedica za okoliš i ljudsko zdravlje.

Dodatne informacije

- Riječ Bluetooth®, oznaka i logotip registrirani su zaštitni znakovi u vlasništvu Bluetooth SIG, Inc. i svako korištenje ovih znakova od strane Bigben Interactive je pod licencom. Sve ostale robne marke i trgovačka imena vlasništvo su njihovih vlasnika.
- Ovaj proizvod je proizveden i prodan pod odgovornošću tvrtke Bigben Interactive.
- Svi ostali proizvodi, usluge, nazivi tvrtki, zaštitni znakovi, trgovačka imena, nazivi proizvoda i logotipi koji se ovdje spominju vlasništvo su svojih vlasnika.

Izjava o sukladnosti

- Bigben Interactive izjavljuje da je radijska oprema tipa PARTYBTHPMAX u skladu s Direktivom 2014/53/EU. Cijeli tekst EU izjave o sukladnosti dostupan je na sljedećoj internetskoj adresi: www.bigben.fr/support

Jamstvo

Bigben daje jamstvo za ovaj proizvod u trajanju od 2 godine od datuma kupnje, osim u zemljama Europskog gospodarskog prostora koje nude dulje razdoblje jamstva. Preporučamo da sačuvate svoj račun za eventualna potraživanja. Jamstvo pokriva kvarove zbog neispravnog materijala, elementa koji nedostaje ili greške u proizvodnji. U tom slučaju kontaktirajte našu tehničku podršku. Za bilo kakav problem s neispravnim proizvodom, obratite se prodajnom mjestu s računom. Jamstvo ne pokriva probleme nastale nepravilnom uporabom.

Proizvedeno u Kini
Proizvedeno od strane BIGBEN INTERACTIVE SA
396, Rue de la Voyette
CRT2 – FRETIN
CS 90414
59814 LESQUIN Cedex - Francuska
www.bigben.eu



Fabricant : Bigben Interactive FRANCE

396, Rue de la Voyette, C.R.T. 2, Fretin,
CS90414 - 59814 Lesquin Cedex, France

Vertrieben von Bigben Interactive DEUTSCHLAND GmbH

Walter Gropius Str. 28, 50126 Bergheim, Deutschland

Distribué par Bigben Interactive Belgium s.a./n.v.

Boulevard d'Angleterre 2 / Bte 4
1420 Braine l'Alleud

Gedistribueerd door Bigben Interactive NEDERLAND b.v.

's-Gravelandseweg 80, 1217 EW Hilversum, Nederland

Distribuido por Lineas Omenex Metronic S.L.

Pol. Ind. Can Salvatella – Avda. Arraona 54-56
08210 Barberà del Vallès (BCN) - España

Distribuito da Metronic Italia s.r.l

via Marconi 31, 20071 Vermezzo con Zelo (MI), Italia

FABRIQUÉ EN CHINE / MADE IN CHINA

HOTLINE

FRANCE, du lundi au vendredi (sauf jours fériés) :
9h00-18h00 ou support@bigben.fr



APPEL NON SURTAXE

DEUTSCHLAND, Montag bis Freitag von

09:00 bis 18:00 Uhr (außer an Feiertagen)

Tel.: 02271-9047997

Mail: support@bigben-interactive.de

BELGIQUE, customerservice@bigben-interactive.be

NEDERLAND, customerservice@bigben-interactive.nl

ESPAÑA, soporte@metronic.com

Tel.: 93 713 26 25

ITALIA, tecnico@metronic.com

Tel. : 02 94 94 36 91

www.bigben.eu